

The RUPES logo is displayed in white, bold, italicized capital letters within a red rectangular box. The background of the entire page is black, with a bright blue border on the left and right sides. In the center, there is a faint, textured image of the French flag (blue, white, and red vertical stripes) that appears to be made of a coarse fabric or has a grainy texture.

RUPES®

CATALOGUE
2021

TARIF

INDEX

2021

OUTILLAGES ÉLECTRIQUES

page 6

Meuleuses	page 8
Polisseuses	page 9
BigFoot nano	page 12
Q-Mag	page 18
Système BigFoot	page 22
Perceuses	page 32
Systainer Kits	page 40
Pistolets thermiques	page 45
Coupe bordures	
Machines de vitrage	

OUTILLAGES PNEUMATIQUES

page 46

Ponceuses	page 48
Polisseuses	page 54

CONSOMMABLES ET ACCESSOIRES

page 56

Patins d'appui	page 58
Neu D-A Serie	page 64
Patins de polissage	page 68
Composés de polissage	page 74
Car Care Produits	page 80
Accessoires BigFoot	page 84
Abrasifs	page 90
Accessoires généraux	page 94
Système de chariot	page 95

SYSTÈME D'EXTRACTION DE POUSSIÈRE

page 96

NIVEUS Neu Purifier	page 98
Machines de nettoyage	page 103
Unités mobiles	page 104
KC28 Trolley	page 112
Système Matic	page 118
Terminaux	page 126
Unités centralisées	page 130
Accessoires	page 134

INNOVATION TECHNOLOGIE CONCEPTION



RUPES est une entreprise italienne familiale, fondée en 1947 à Milan. Depuis sa création, l'engagement de **RUPES** à l'innovation des produits et à la fabrication de qualité a contribué à ce que la société soit considérée, à l'échelle internationale, comme le fabricant de Référence d'outillages professionnels pneumatiques, électriques, d'accessoires et de systèmes d'aspiration.

L'engagement de RUPES en matière de recherche et de développement a été le facteur déterminant dans la réussite de l'entreprise. Chaque nouvelle initiative de produit est caractérisée par l'accent sur la conception, la fabrication des produits en totale conformité avec les réglementations en matière de santé et de sécurité, offrant un confort de travail amélioré.

Au cours des dernières années **RUPES** a développé un grand nombre de brevets et créé de nombreuses solutions qui ont contribué à simplifier le travail d'aujourd'hui et à augmenter la performance ainsi que la rentabilité.

OUTILLAGES _____ ÉLECTRIQUES

Meuleuses	page 8
Polisseuses	page 9
BigFoot nano	page 12
Q-Mag	page 18
Système BigFoot	page 22
Perceuses	page 32
Systainer Kits	page 40
Pistolets thermiques	page 45
Coupe bordures	
Machines de vitrage	

AR 11S - AR 52ES

Meuleuses droites

319,00€ - 364,00€



DONNÉES TECHNIQUES		AR 11S	AR 52ES
Ø pince	mm	6	6
Puissance	W	700	600
R.P.M.		9000	3000-7000
Poids	kg	1,5	1,5
Commande de vitesse		-	•

AR 38S - AR 38ES

Meuleuses droites

325,00€ - 371,00€



Voir le kit Systainer à la page 41

DONNÉES TECHNIQUES		AR 38S	AR 38ES
Ø pince	mm	6	6
Puissance	W	800	800
R.P.M.		30000	18000-30000
Poids	kg	1,5	1,5
Commande de vitesse		-	•

BA 215S - BA 225S

Mini-meuleuses d'angle

199,00€ - 204,00€



DONNÉES TECHNIQUES		BA 215S	BA 225S
Ø disque	mm	115	125
Puissance	W	950	950
R.P.M.		11000	8500
Poids	kg	2	2
Filetage de la broche		M14-M	M14-M
Bouton de verrouillage de l'arbre		•	•
Protection tournante		•	•
Poignée latérale		•	•

BA 31ES

Mini-meuleuse d'angle

319,00€



DONNÉES TECHNIQUES		BA 31ES
Ø disque	mm	115
Puissance	W	900
R.P.M.		1500-4000
Poids	kg	2,1
Commande de vitesse		•
Filetage de la broche		M14-M
Bouton de verrouillage de l'arbre		•
Vide central		•
Protection tournante		•
Poignée latérale		•

SM 43N

Vertical grinder

385,00€



DONNÉES TECHNIQUES		SM 43N
Ø disque	mm	178
Puissance	W	1100
R.P.M.		4200
Poids	kg	4,2
Filetage de la broche		M14-M
Protection amovible		•
Poignée latérale		•

LH 31N

Meuleuse d'angle

412,00€



DONNÉES TECHNIQUES		LH 31N
Ø disque	mm	178
Puissance	W	1200
R.P.M.		3400
Poids	kg	3,3
Filetage de la broche		M14-M
Poignée latérale		•

LH 32EN

Polisseuse et ponceuse d'angle

454,00€



DONNÉES TECHNIQUES		LH 32EN
Ø disque	mm	178
Puissance	W	1200
R.P.M.		1400-3400
Poids	kg	3,3
Commande de vitesse		•
Filetage de la broche		M14-M
Poignée latérale		•

LH 232N

Polisseuse et ponceuse d'angle

490,00€



DONNÉES TECHNIQUES		LH 232N
Ø disque	mm	178
Puissance	W	1200
R.P.M.		1600-3400
Poids	kg	3,7
Filetage de la broche		M14-M
Poignée latérale		•

FR 32ES

Mini angle polisher

342,00€



LH 16ES

Mini angle polisher

383,00€



DONNÉES TECHNIQUES		FR 32ES
Ø patin d'appui	mm	75
Puissance	W	900
R.P.M.		1500-4000
Poids	kg	1,8
Commande de vitesse		•
Filetage de la broche		M14-M
Poignée latérale		•
Patin de support mousse fourni		990.015

DONNÉES TECHNIQUES		LH 16ES
Ø mousse polissante maxi	mm	180
Puissance	W	900
R.P.M.		700-1700
Poids	kg	1,9
Commande de vitesse		•
Filetage de la broche		M14-M
Bouton de verrouillage de l'arbre		•
Poignée latérale		•

LH 18ENS

Meuleuse d'angle

330,00€



LH 22N - LH 22EN

Meuleuse d'angle

424,00€ - 472,00€



DONNÉES TECHNIQUES		LH 18ENS
Ø mousse polissante maxi	mm	180
Puissance	W	1100
R.P.M.		750-1850
Poids	kg	2,0
Commande de vitesse		•
Filetage de la broche		M14-M
Bouton de verrouillage de l'arbre		•
Poignée latérale		•

DONNÉES TECHNIQUES		LH 22N	LH 22EN
Ø mousse polissante maxi	mm	200	200
Puissance	W	1020	1020
R.P.M.		2000	900-2000
Poids	kg	3,3	3,3
Commande de vitesse		-	•
Filetage de la broche		M14-M	M14-M
Bouton de verrouillage de l'arbre		•	•
Poignée latérale		•	•



TROIS OUTILS-EN-UN

ACCESSOIRES INTERCHANGEABLES

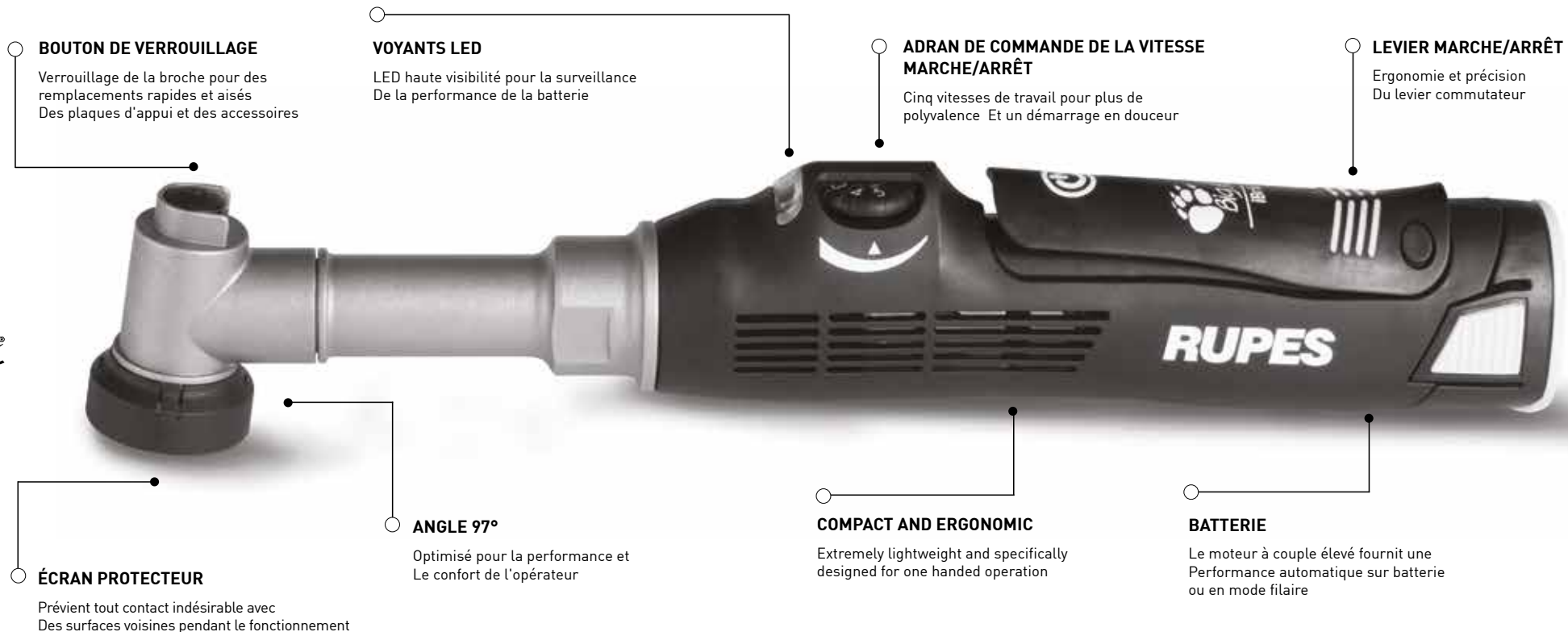

ACTION DE ROTATION

Correction rapide de la peinture sur les bords et les profilés avec le patin d'appui Ø30mm (1.25")

Nettoyage et brossage avec des accessoires spéciaux

RANDOM ORBITAL Ø3mm

Micro-ponçage et satinage
Polissage ultra haute brillance avec:

Patin d'appui Ø30mm (1.25")
Patin d'appui Ø50mm (2")

RANDOM ORBITAL Ø12mm

Correction de peinture et polissage haute brillance avec:

Patin d'appui Ø30mm (1.25")
Patin d'appui Ø50mm (2")

DONNÉES TECHNIQUES

	HR81M	HR81ML
Tension VDC (Volt)	10,8 - 12	10,8 - 12
R.P.M	2000-5000	2000-5000
Autonomie de la batterie	~30min*	~30min*
Durée de charge	~20min*	~20min*
Contrôle électronique de la vitesse	•	•
Protection contre les surintensités	•	•
Démarrage en douceur	•	•
Voyant à LED	•	•
Dimensions (mm)	287x70x47**	332x70x47**
Poids (g)	470**	520**

* La valeur se Réfère à une utilisation du pack de batterie 9HB120LT, totalement chargé avec un chargeur 9HC120LT et Une utilisation normale avec une polisseuse Rupes HR81M/HR81ML et une Unité orbitaire fonctionnelle 12 mm et un patin de polissage Ø30mm.

** Mesures effectuées sans Unité fonctionnelle, pack de batterie et alimentation électrique.

iBrid nano Polisseuses BIGFOOT

HR81M/LUX iBrid nano Kit à encolure courte

692,00€



DESCRIPTION	QUANTITÉ	Réf
iBrid Nano - Encolure courte (incl. dans HR81M)	1	9.HR81M
Accessoires Case avec conteneur	1	9.Z987/BF
Adaptateur AC-DC	1	9HP120LT
Bloc d'alimentation rechargeable	2	9HB120LT
Chargeur	1	9HC120LT
Arbre d'extension (70mm longueur - M8 = F - M6 = M)	1	291.390/C
Patin de polissage mousse velcro COARSE Ø30/40mm [1"1/4]	6	9.DA40H/6
Patin de polissage mousse velcro FINE Ø30/40mm [1"1/4]	6	9.DA40M/6
Patin de polissage mousse velcro COARSE Ø50/70mm [2"1/4]	4	9.DA70H/4
Patin de polissage mousse velcro FINE Ø50/70mm [2"1/4]	4	9.DA70M/4
D-A COARSE Composé de polissage 250ml	1	9.DACOARSE
D-A FINE Composé de polissage 250ml	1	9.DAFINE
Unité fonctionnelle tournante	1	562.390
Unité fonctionnelle orbitale 3mm	1	581.390/C
Unité fonctionnelle orbitale 12mm	1	58.390/C
Patin d'appui pour polissage Ø30mm [1"1/4]	1	995.001
Patin d'appui pour polissage Ø50mm [2"]	1	996.001
Patin d'appui pour meulage Ø30mm [1"1/4]	1	997.001
Brosse ronde moyenne crin de cheval	1	9.BF3000
Brosse ronde dure nylon	1	9.BF3030
Disques abrasifs adhésifs pour satinage Ø35mm P2000	10	9.45520
Disques abrasifs adhésifs pour satinage Ø35mm P3000	10	9.45530
Chiffon microfibrés Bleu	1	9.BF9050
Chiffon microfibrés Jaune	1	9.BF9060
RUPES Systainer T-LOC	1	9.CASE III

9.HR81M iBrid nano encolure courte

385,00€



iBrid nano Polisseuses BIGFOOT

HR81ML/LUX iBrid nano Kit à encolure longue

735,00€



DESCRIPTION	QUANTITÉ	Réf
iBrid Nano - Encolure longue (incl. dans HR81M)	1	9.HR81ML
Accessoires Case avec conteneur	1	9.Z987/BF
Adaptateur AC-DC	1	9HP120LT
Bloc d'alimentation rechargeable	2	9HB120LT
Chargeur	1	9HC120LT
Arbre d'extension (70mm longueur - M8 = F - M6 = M)	1	291.390/C
Patin de polissage mousse velcro COARSE Ø30/40mm [1"1/4]	6	9.DA40H/6
Patin de polissage mousse velcro FINE Ø30/40mm [1"1/4]	6	9.DA40M/6
Patin de polissage mousse velcro COARSE Ø50/70mm [2"1/4]	4	9.DA70H/4
Patin de polissage mousse velcro FINE Ø50/70mm [2"1/4]	4	9.DA70M/4
D-A COARSE Composé de polissage 250ml	1	9.DACOARSE
D-A FINE Composé de polissage 250ml	1	9.DAFINE
Unité fonctionnelle tournante	1	562.390
Unité fonctionnelle orbitale 3mm	1	581.390/C
Unité fonctionnelle orbitale 12mm	1	58.390/C
Patin d'appui pour polissage Ø30mm [1"1/4]	1	995.001
Patin d'appui pour polissage Ø50mm [2"]	1	996.001
Patin d'appui pour meulage Ø30mm [1"1/4]	1	997.001
Brosse ronde moyenne crin de cheval	1	9.BF3000
Brosse ronde dure nylon	1	9.BF3030
Disques abrasifs adhésifs pour satinage Ø35mm P2000	10	9.45520
Disques abrasifs adhésifs pour satinage Ø35mm P3000	10	9.45530
Chiffon microfibrés Bleu	1	9.BF9050
Chiffon microfibrés Jaune	1	9.BF9060
RUPES Systainer T-LOC	1	9.CASE III

9.HR81ML iBrid nano encolure longue

427,00€





HR81M/STB 480,00€



DESCRIPTION	QUANTITÉ	Réfé
iBrid Nano Enclure courte	1	9.HR81M
Bloc d'alimentation rechargeable	2	9HB120LT
Chargeur	1	9HC120LT
Unité fonctionnelle orbitale Ø12mm	1	58.390/C
Patin d'appui pour polissage Ø50 mm [2"]	1	996.001

HR81M/STP 430,00€



DESCRIPTION	QUANTITÉ	Réfé
iBrid Nano Enclure courte	1	9.HR81M
Adaptateur AC-DC	1	9HP120LT
Unité fonctionnelle orbitale Ø12mm	1	58.390/C
Patin d'appui pour polissage Ø50 mm [2"]	1	996.001

HR81ML/STB 520,00€



DESCRIPTION	QUANTITÉ	Réfé
iBrid Nano Enclure lounge	1	9.HR81ML
Bloc d'alimentation rechargeable	2	9HB120LT
Chargeur	1	9HC120LT
Unité fonctionnelle orbitale Ø12mm	1	58.390/C
Patin d'appui pour polissage Ø50 mm [2"]	1	996.001

HR81ML/STP 470,00€



DESCRIPTION	QUANTITÉ	Réfé
iBrid Nano Enclure LOUNGUE	1	9.HR81ML
Adaptateur AC-DC	1	9HP120LT
Unité fonctionnelle orbitale Ø12mm	1	58.390/C
Patin d'appui pour polissage Ø50 mm [2"]	1	996.001



Q-MAG iBrid nano

NOUVELLE PONCEUR NANO IBRID AVEC TECHNOLOGIE MAGNETIQUE Q-MAG

Le concept totalement nouveau et innovant de RUPES est une solution révolutionnaire pour le ponçage des surfaces peintes, du bois, des matériaux composites pour plâtre, etc. Le Q-MAG iBrid Nano offre une fiabilité et une facilité d'utilisation pour tous les processus nécessitant un ponçage ponctuel, isolé ou au travail.

TECHNOLOGIE MAGNETIQUE Q-MAG

La nouvelle technologie révolutionnaire Q-MAG du Q-MAG iBrid Nano permet de changer rapidement le support. D'un simple geste de la main, le support peut être facilement retiré ou repositionné sans qu'aucun outil supplémentaire ne nécessite des processus compliqués. Facilité d'utilisation, gain de temps et sécurité maximale font de la technologie Q-MAG une nouvelle frontière dans le domaine des outils de ponçage et de polissage professionnels.

DONNÉES TECHNIQUES	HQM83
Tension VDC (Volt)	10.8/12
R.P.M	2000-5000
Autonomie de la batterie (min)	~30
Durée de charge (min)	~20
Contrôle électronique de la vitesse	•
Protection contre les surintensités	•
Démarrage en douceur	•
Voyant à LED	•
Dimensions (mm)	11.3 x 2.75 x 1.85
Poids (g)	593*
Ø orbite	2

*Mesuré sans support, batterie et alimentation



ORBITALE ALÉATOIRE
connexion magnétique
(patent pending)



Réf.
983.393



ORBITALE
connexion magnétique
(patent pending)



Réf.
981.393

HQM83/BLX 630,00€



DESCRIPTION	QUANTITÉ	Réf
Q-MAG iBrid Nano	1	HQM83
Adaptateur AC-DC	1	9HP120LT
Bloc d'alimentation rechargeable	2	9HB120LT
Chargeur	1	9HC120LT
Patin de ponçage	1	981.393
Patin de ponçage Ø75mm	1	983.393
Paquet de 50 abrasifs pour papier P120	1	9.34120
Pack de 50 abrasifs dans P180	1	9.34180
Pack de 50 abrasifs dans P240	1	9.34240
Pack de 50 abrasifs dans P320	1	9.34320
Pack de 50 disques de film Ø75mm P1500	1	9.45240

HQM83/STB 500,00€



DESCRIPTION	QUANTITÉ	Réf
Q-MAG iBrid Nano	1	HQM83
Bloc d'alimentation rechargeable	2	9HB120LT
Chargeur	1	9HC120LT
Patin de ponçage	1	981.393
Patin de ponçage Ø75mm	1	983.393

HQM83/STP 450,00€



DESCRIPTION	QUANTITÉ	Réf
Q-MAG iBrid Nano	1	HQM83
Adaptateur AC-DC	1	9HP120LT
Patin de ponçage	1	981.393
Platello di levigatura Ø75mm	1	983.393

HQ400

Abrasif avec film polyester

Film Disque 75mm

DESCRIPTION	GRAIN	QUANTITÉ	Réf	€
HQ400	P1500	50	9.45240	28,00



MP330

Disque abrasif en papier polyvalent

DESCRIPTION	GRAIN	QUANTITÉ	Réf	€
MP330 Disque Abrasif en papier polyvalent	P120	50	9.34120	15,00
MP330 Disque Abrasif en papier polyvalent	P180	50	9.34180	15,00
MP330 Disque Abrasif en papier polyvalent	P240	50	9.34240	15,00
MP330 Disque Abrasif en papier polyvalent	P320	50	9.34320	15,00



OUTILLAGES ÉLECTRIQUES **BIGFOOT** POLISSEUSES

LHR 21ES

Polisseuse orbitale aléatoire

DONNÉES TECHNIQUES			
Ø patin d'appui	mm-in	150 - 6"	
Ø orbite	mm-in	21 - 13/16"	
Puissance	Watt	500	
R.P.M.		2000 - 4200	
Poids	kg-lbs	2,6 - 5,73	
Commande de vitesse		•	
Filetage de la broche		M8-F	
Patin d'appui fourni		981.321N	
Cable électrique	m - ft	9 - 30'	



OUTILLAGES ÉLECTRIQUES **BIGFOOT** POLISSEUSES

LHR 15ES

Polisseuse orbitale aléatoire

DONNÉES TECHNIQUES			
Ø patin d'appui	mm-in	125 - 5"	
Ø orbite	mm-in	15 - 19/32"	
Puissance	Watt	500	
R.P.M.		2000 - 5000	
Poids	kg-lbs	2,5 - 5,51	
Commande de vitesse		•	
Filetage de la broche		M8-F	
Patin d'appui fourni		980.027N	
Cable électrique	m - ft	9 - 30'	



LHR 21ES/LUX

554,00€

- 1 X LHR 21ES Polisseuse orbitale aléatoire (Ø150mm - Ø6" - 21mm orbite)
- 1 X D-A COARSE Composé de polissage 250ml (Réf. 9.DACOARSE)
- 1 X D-A FINE Composé de polissage 250ml (Réf. 9.DAFINE)
- 1 X UNO PROTECT One-Step Polish & Sealant 250ml (Réf. 9.PROTECT)
- 1 X Patins de polissage en laine COARSE Ø150-170mm (Réf. 9.BW180H)
- 1 X Patins de polissage en laine FINE Ø150-170mm (Réf. 9.BW180M)
- 1 X D-A COARSE patins de polissage Ø150-180mm - Ø6"-7" (Réf. 9.DA180H)
- 1 X D-A FINE patins de polissage Ø150-180mm - Ø6"-7" (Réf. 9.DA180M)
- 1 X Chiffon en microfibres Bleu (Réf. 9.BF9050)
- 1 X Chiffon en microfibres Jaune (Réf. 9.BF9060)
- 1 X Chiffon en microfibres Blanc (Réf. 9.BF9070)
- 1 X Claw pad (Réf. 9.BF7001)
- 1 X Cable Clamp (Réf. 9.Z1024)
- 1 X Tablier BIGFOOT (Réf. 9.Z8689)
- 1 X Sac à outils BIGFOOT (Réf. 9.Z1043/BF)



LHR 15ES/LUX

513,00€

- 1 X LHR 15ES Polisseuse orbitale aléatoire (Ø125mm - Ø5" - 15mm orbite)
- 1 X D-A COARSE Composé de polissage 250ml (Réf. 9.DACOARSE)
- 1 X D-A FINE Composé de polissage 250ml (Réf. 9.DAFINE)
- 1 X UNO PROTECT One-Step Polish & Sealant 250ml (Réf. 9.PROTECT)
- 1 X Patins de polissage en laine COARSE Ø130-145mm (Réf. 9.BW150H)
- 1 X Patins de polissage en laine FINE Ø130-145mm (Réf. 9.BW150M)
- 1 X D-A COARSE patins de polissage Ø130-150mm - Ø5"-6" (Réf. 9.DA150H)
- 1 X D-A FINE patins de polissage Ø130-150mm - Ø5"-6" (Réf. 9.DA150M)
- 1 X Chiffon en microfibres Bleu (Réf. 9.BF9050)
- 1 X Chiffon en microfibres Jaune (Réf. 9.BF9060)
- 1 X Chiffon en microfibres Blanc (Réf. 9.BF9070)
- 1 X Claw pad (Réf. 9.BF7001)
- 1 X Cable Clamp (Réf. 9.Z10249)
- 1 X Tablier BIGFOOT (Réf. 9.Z868)
- 1 X Sac à outils BIGFOOT (Réf. 9.Z1043/BF)



LHR 21ES/BAS

416,00€

- 1 X LHR 21ES Polisseuse orbitale aléatoire (Ø150mm - Ø6" - 21mm orbite)
- 1 X D-A COARSE Composé de polissage 250ml (Réf. 9.DACOARSE)
- 1 X D-A FINE Composé de polissage 250ml (Réf. 9.DAFINE)
- 1 X Patins de polissage en laine COARSE Ø150-170mm (Réf. 9.BW180H)
- 1 X D-A FINE patins de polissage Ø150-180mm - Ø6"-7" (Réf. 9.DA180M9)
- 1 X Chiffon en microfibres Bleu (Réf. 9.BF9050)
- 1 X Chiffon en microfibres Jaune (Réf. 9.BF9060)
- 1 X Cable Clamp (Réf. 9.Z1024)



LHR 15ES/BAS

400,00€

- 1 X LHR 15ES Polisseuse orbitale aléatoire (Ø125mm - Ø5" - 15mm orbite)
- 1 X D-A COARSE Composé de polissage 250ml (Réf. 9.DACOARSE)
- 1 X D-A FINE Composé de polissage 250ml (Réf. 9.DAFINE)
- 1 X Patins de polissage en laine COARSE Ø130-145mm (Réf. 9.BW150H)
- 1 X D-A FINE patins de polissage Ø130-150mm - Ø5"-6" (Réf. 9.DA150M)
- 1 X Chiffon en microfibres Bleu (Réf. 9.BF9050)
- 1 X Chiffon en microfibres Jaune (Réf. 9.BF9060)
- 1 X Cable Clamp (Réf. 9.Z1024)



REMARQUE : tous les articles emballés dans une boîte en carton RUPES.

REMARQUE : tous les articles emballés dans une boîte en carton RUPES.

LHR 21ES/STD

366,00€

- 1 X LHR 21ES Polisseuse orbitale aléatoire (Ø150mm - Ø6" - 21mm orbite)

REMARQUE : tous les articles emballés dans une boîte en carton RUPES.



LHR 15ES/STD

341,00€

- 1 X LHR 15ES Polisseuse orbitale aléatoire (Ø125mm - Ø5" - 15mm orbite)

REMARQUE : tous les articles emballés dans une boîte en carton RUPES.



OUTILLAGES ÉLECTRIQUES BIGFOOT POLISSEUSES

LHR 21 MarkIII

Polisseuse orbitale aléatoire

DONNÉES TECHNIQUES		
Ø patin d'appui	mm-in	150-6"
Ø orbite	mm-in	21 - 13/16"
Puissance	Watt	500
R.P.M.		3000 - 4500
Poids	kg-lbs	2,7 - 5,95
Commande de vitesse		•
Filetage de la broche		M8-F
Patin d'appui fourni		981.321N
Cable électrique	m - ft	9 - 30'



LHR 21III/LUX

670,00€

- 1 X LHR 21 MarkIII Polisseuse orbitale aléatoire (Ø150mm - Ø6" - 21mm orbite)
- 1 X D-A COARSE Composé de polissage 250ml (Réf. 9.DACOARSE)
- 1 X D-A FINE Composé de polissage 250ml (Réf. 9.DAFINE)
- 1 X UNO PROTECT One-Step Polish & Sealant 250ml (Réf. 9.PROTECT)
- 1 X Patins de polissage en laine COARSE Ø150-170mm (Réf. 9.BW180H)
- 1 X Patins de polissage en laine FINE Ø150-170mm (Réf. 9.BW180M)
- 1 X D-A COARSE patins de polissage Ø150-180mm - Ø6"-7" (Réf. 9.DA180H)
- 1 X D-A FINE patins de polissage Ø150-180mm - Ø6"-7" (Réf. 9.DA180M)
- 1 X Chiffon en microfibres Bleu (Réf. 9.BF9050)
- 1 X Chiffon en microfibres Jaune (Réf. 9.BF9060)
- 1 X Chiffon en microfibres Blanc (Réf. 9.BF9070)
- 1 X Claw pad (Réf. 9.BF7001)
- 1 X Cable Clamp (Réf. 9.Z1024)
- 1 X Tablier BIGFOOT (Réf. 9.Z868)
- 1 X Sac à outils BIGFOOT (Réf. 9.Z1043/BF)



LHR 21III/BAS

549,00€

- 1 X LHR 21 MarkIII Polisseuse orbitale aléatoire (Ø150mm - Ø6" - 21mm orbite)
- 1 X D-A COARSE Composé de polissage 250ml (Réf. 9.DACOARSE)
- 1 X D-A FINE Composé de polissage 250ml (Réf. 9.DAFINE)
- 1 X Patins de polissage en laine COARSE Ø150-170mm (Réf. 9.BW180H)
- 1 X D-A FINE patins de polissage Ø150-180mm - Ø6"-7" (Réf. 9.DA180M)
- 1 X Chiffon en microfibres Bleu (Réf. 9.BF9050)
- 1 X Chiffon en microfibres Jaune (Réf. 9.BF9060)
- 1 X Cable Clamp (Réf. 9.Z1024)



REMARQUE : tous les articles emballés dans une boîte en carton RUPES.

LHR 21III/STD

521,00€

- 1 X LHR 21 MarkIII Polisseuse orbitale aléatoire (Ø150mm - Ø6" - 21mm orbite)

REMARQUE : tous les articles emballés dans une boîte en carton RUPES.



OUTILLAGES ÉLECTRIQUES BIGFOOT POLISSEUSES

LHR 15 MarkIII

Polisseuse orbitale aléatoire

DONNÉES TECHNIQUES		
Ø patin d'appui	mm-in	125-5"
Ø orbite	mm-in	15 - 19/32"
Puissance	Watt	500
R.P.M.		3000 - 5200
Poids	kg-lbs	2,6 - 5,73
Commande de vitesse		•
Filetage de la broche		M8-F
Patin d'appui fourni		980.027N
Cable électrique	m - ft	9 - 30'



LHR 15III/LUX

644,00€

- 1 X LHR 15 MarkIII Polisseuse orbitale aléatoire (Ø125mm - Ø5" - 15mm orbite)
- 1 X D-A COARSE Composé de polissage 250ml (Réf. 9.DACOARSE)
- 1 X D-A FINE Composé de polissage 250ml (Réf. 9.DAFINE)
- 1 X UNO PROTECT One-Step Polish & Sealant 250ml (Réf. 9.PROTECT)
- 1 X Patins de polissage en laine COARSE Ø130-145mm (Réf. 9.BW150H)
- 1 X Patins de polissage en laine FINE Ø130-145mm (Réf. 9.BW150M)
- 1 X D-A COARSE patins de polissage Ø130-150mm - Ø5"-6" (Réf. 9.DA150H)
- 1 X D-A FINE patins de polissage Ø130-150mm - Ø5"-6" (Réf. 9.DA150M)
- 1 X Chiffon en microfibres Bleu (Réf. 9.BF9050)
- 1 X Chiffon en microfibres Jaune (Réf. 9.BF9060)
- 1 X Chiffon en microfibres Blanc (Réf. 9.BF9070)
- 1 X Claw pad (Réf. 9.BF7001)
- 1 X Cable Clamp (Réf. 9.Z1024)
- 1 X Tablier BIGFOOT (Réf. 9.Z868)
- 1 X Sac à outils BIGFOOT (Réf. 9.Z1043/BF)



LHR 15III/BAS

532,00€

- 1 X LHR 15 MarkIII Polisseuse orbitale aléatoire (Ø125mm - Ø5" - 15mm orbite)
- 1 X D-A COARSE Composé de polissage 250ml (Réf. 9.DACOARSE)
- 1 X D-A FINE Composé de polissage 250ml (Réf. 9.DAFINE)
- 1 X Patins de polissage en laine COARSE Ø130-145mm (Réf. 9.BW150H)
- 1 X D-A FINE patins de polissage Ø130-150mm - Ø5"-6" (Réf. 9.DA150M)
- 1 X Chiffon en microfibres Bleu (Réf. 9.BF9050)
- 1 X Chiffon en microfibres Jaune (Réf. 9.BF9060)
- 1 X Cable Clamp (Réf. 9.Z1024)



REMARQUE : tous les articles emballés dans une boîte en carton RUPES.

LHR 15III/STD

484,00€

- 1 X LHR 15 MarkIII Polisseuse orbitale aléatoire (Ø125mm - Ø5"-15mm orbite)

REMARQUE : tous les articles emballés dans une boîte en carton RUPES.



OUTILLAGES ÉLECTRIQUES BIGFOOT POLISSEUSES

LH 19E

Polisseuse rotative

DONNÉES TECHNIQUES

Ø mousse polissante maxi	mm	200 - 8"
Ø patin d'appui disponible	mm-in	125 - 5" 150 - 6" 165 - 6.5"
Puissance	Watt	1200
R.P.M.		450 - 1700
Poids	kg-lbs	2,2 - 4,85
Commande de vitesse		•
Filetage de la broche		M14 (U.S.A. version 5/8")
Cable électrique	m - ft	9 - 30'



OUTILLAGES ÉLECTRIQUES BIGFOOT POLISSEUSES

LK 900E

Polisseuse à engrenages à double action

DONNÉES TECHNIQUES

Ø patin d'appui	mm-in	125 - 5" 150 - 6"
Ø orbite	mm-in	5 - 3/16"
Puissance	Watt	900
R.P.M.		265 - 535
Poids	kg-lbs	2,80 - 6,17
Commande de vitesse		•
Filetage de la broche		6 x M4
Cable électrique	m - ft	9 - 30'



LH 19E/DLX 525,00€

- 1 X LH 19E Polisseuse Rotary
- 1 X Sac à outils BIGFOOT Réf. (9.Z998/BF)
- 1 X Composé de polissage 250ml COARSE (Réf. 9.BRCOARSE250)
- 1 X Composé de polissage 250ml FINE (Réf. 9.BRFINE250)
- 2 X Patin de polissage mousse COARSE Ø135mm - Ø5.25" (Réf. 9.BR150H)
- 2 X Patin de polissage mousse FINE Ø135mm - Ø5.25" (Réf. 9.BR150M)
- 1 X Patin en laine pour polisseuse rotative Ø135mm - Ø5.25" (Réf. 9.BL180H)
- 1 X Chiffon en microfibres Bleu (Réf. 9.BF9050)
- 1 X Chiffon en microfibres Jaune (Réf. 9.BF9060)
- 1 X Tablier BIGFOOT (Réf. 9.Z848)
- 1 X BIGFOOT Claw pad tool (Réf. 9.BF7001)
- 1 X Patin d'appui Ø125mm - Ø5" M14 (Réf. 992.500)
- 1 X Poignée de boucle (Réf. 811.374)
- 1 X Poignée latérale (Réf. 81.322)
- 1 X Serre-câble (Réf. 9.Z1024)



LK 900E/LUX 712,00€

- 1 X LK 900E Polisseuse Gear Driven
- 1 X Sac à outils BIGFOOT (Réf. 9.Z999/BF)
- 1 X D-A COARSE Composé de polissage 250ml (Réf. 9.DACOARSE)
- 1 X D-A FINE Composé de polissage 250ml (Réf. 9.DAFINE)
- 1 X Composé de polissage 250ml UNO PROTECT (Réf. 9.PROTECT250)
- 1 X D-A COARSE patins de polissage Ø130-150mm - Ø5"-6" (Réf. 9.DA150H)
- 1 X D-A FINE patins de polissage Ø130-150mm - Ø5"-6" (Réf. 9.DA150M)
- 1 X Wool de polissage mousse COARSE Ø130-145mm - Ø5"-5.7" (Réf. 9.BW150H)
- 1 X Wool de polissage mousse Medium Ø130-145mm - Ø5"-5.7" (Réf. 9.BW150M)
- 1 X BIGFOOT Claw pad tool (Réf. 9.BF7001)
- 1 X Chiffon en microfibres Bleu (Réf. 9.BF9050)
- 1 X Chiffon en microfibres Jaune (Réf. 9.BF9060)
- 1 X Chiffon en microfibres Blanc (Réf. 9.BF9070)
- 1 X Patin d'appui Ø125mm - Ø5" (Réf. 980.037)
- 1 X Patin d'appui Ø150mm - Ø6" (Réf. 981.089)
- 1 X Serre-câble (Réf. 9.Z1024)



LH 19E/STN 414,00€

- 1 X LH 19E Rotary Polisseuse
- 1 X Composé de polissage 250ml COARSE (Réf. 9.BRCOARSE250)
- 1 X Composé de polissage 250ml FINE (Réf. 9.BRFINE250)
- 1 X Patin de polissage mousse COARSE Ø135mm - Ø5.25" (Réf. 9.BR150H)
- 1 X Patin de polissage mousse FINE Ø135mm - Ø5.25" (Réf. 9.BR150M)
- 1 X Patin d'appui Ø125mm - Ø5" M14 (Réf. 992.500)
- 1 X Poignée de boucle (Réf. 811.374)
- 1 X Serre-câble (Réf. 9.Z1024)



LK 900E/BAS 590,00€

- 1 X LK 900E Polisseuse Gear Driven
- 1 X D-A COARSE Composé de polissage 250ml (Réf. 9.DACOARSE)
- 1 X D-A FINE Composé de polissage 250ml (Réf. 9.DAFINE)
- 1 X D-A COARSE patins de polissage Ø130-150mm - Ø5"-6" (Réf. 9.DA150H)
- 1 X D-A FINE patins de polissage Ø130-150mm - Ø5"-6" (Réf. 9.DA150M)
- 1 X Chiffon en microfibres Bleu (Réf. 9.BF9050)
- 1 X Chiffon en microfibres Jaune (Réf. 9.BF9060)
- 1 X Patin d'appui Ø125mm - Ø5" (Réf. 980.037)
- 1 X Patin d'appui Ø150mm - Ø6" (Réf. 981.089)
- 1 X Serre-câble (Réf. 9.Z1024)



REMARQUE : tous les articles emballés dans une boîte en carton RUPES.

REMARQUE : tous les articles emballés dans une boîte en carton RUPES.

LH 19E/STD 394,00€

- 1 X LH 19E Rotary Polisseuse
- 1 X Patin d'appui Ø125mm - Ø5" M14 (Réf. 992.500)
- 1 X Poignée de boucle (Réf. 811.374)



LK 900E/STD 548,00€

- 1 X LK 900E Polisseuse Gear Driven
- 1 X Patin d'appui Ø125mm - Ø5" (Réf. 980.037)
- 1 X Patin d'appui Ø150mm - Ø6" (Réf. 981.089)



REMARQUE : tous les articles emballés dans une boîte en carton RUPES.

REMARQUE : tous les articles emballés dans une boîte en carton RUPES.

OUTILLAGES ÉLECTRIQUES BIGFOOT POLISSEUSES

LHR 12E DUETTO

Polisseuse orbitale aléatoire

DONNÉES TECHNIQUES

Ø patin d'appui	mm-in	125 - 5"
Ø orbite	mm-in	12 - 5"
Puissance	Watt	400
R.P.M.		4000 - 5500
Poids	kg-lbs	2,2 - 4,85
Commande de vitesse		•
Filetage de la broche		M8-F
Patin d'appui fourni		980.027N
Cable électrique	m - ft	9 - 30'



LHR 12E/LUX

458,00€

- 1 X LHR 12E DUETTO Polisseuse orbitale aléatoire (Ø125mm - Ø5" - 12mm orbite)
- 1 X D-A COARSE Composé de polissage 250ml (Réf. 9.DACOARSE)
- 1 X D-A FINE Composé de polissage 250ml (Réf. 9.DAFINE)
- 1 X Patins de polissage en laine COARSE Ø130-145mm (Réf. 9.BW150H)
- 1 X Patins de polissage en laine FINE Ø130-145mm (Réf. 9.BW150M)
- 1 X D-A COARSE patins de polissage Ø130-150mm - Ø5" - 6" (Réf. 9.DA150H)
- 1 X D-A FINE patins de polissage Ø130-150mm - Ø5" - 6" (Réf. 9.DA150M)
- 1 X Abrasive starter kit (Réf. 9.45401/M)
- 1 X Chiffon en microfibres Bleu (Réf. 9.BF9050)
- 1 X Chiffon en microfibres Jaune (Réf. 9.BF9060)
- 1 X Chiffon en microfibres Blanc (Réf. 9.BF9070)
- 1 X Cable Clamp (Réf. 9.Z1024)
- 1 X Tablier BIGFOOT (Réf. 9.Z868)
- 1 X Sac à outils BIGFOOT (Réf. 9.Z883/BF)



LHR 12E/BAS

376,00€

- 1 X LHR 12E DUETTO Polisseuse orbitale aléatoire (Ø125mm - Ø5" - 12mm orbite)
- 1 X D-A COARSE Composé de polissage 250ml (Réf. 9.DACOARSE)
- 1 X D-A FINE Composé de polissage 250ml (Réf. 9.DAFINE)
- 1 X Patins de polissage en laine COARSE Ø130-145mm (Réf. 9.BW150H)
- 1 X D-A FINE patins de polissage Ø130-150mm - Ø5" - 6" (Réf. 9.DA150M)
- 1 X Chiffon en microfibres Bleu (Réf. 9.BF9050)
- 1 X Chiffon en microfibres Jaune (Réf. 9.BF9060)
- 1 X Cable Clamp (Réf. 9.Z1024)



LHR 12E/STD

320,00€

- 1 X LHR 12E Polisseuse orbitale aléatoire (Ø125mm - Ø5" - 12mm orbite)

REMARQUE : tous les articles emballés dans une boîte en carton RUPES.



OUTILLAGES ÉLECTRIQUES BIGFOOT POLISSEUSES

LHR 75E MINI

Polisseuse orbitale aléatoire

DONNÉES TECHNIQUES

Ø patin d'appui	mm-in	75 - 3"
Ø orbite	mm-in	12 - 1/2"
Puissance	Watt	400
R.P.M.		4000 - 5500
Poids	kg-lbs	1,9 - 4,18
Commande de vitesse		•
Filetage de la broche		M6-F
Patin d'appui fourni		990.007
Cable électrique	m - ft	9 - 30'



LHR 75E/LUX

453,00€

- 1 X LHR 75E MINI Pulidora orbital aleatoria (Ø75mm - Ø órbita 3" - 12mm)
- 1 X D-A COARSE Composé de polissage 250ml (Réf. 9.DACOARSE)
- 1 X D-A FINE Composé de polissage 250ml (Réf. 9.DAFINE)
- 1 X Patins de polissage en laine COARSE Ø80-90mm (Réf. 9.BW100H)
- 1 X Patins de polissage en laine FINE Ø80-90mm (Réf. 9.BW100M)
- 1 X D-A COARSE patins de polissage Ø80-90mm - Ø3" - 3,5" (Réf. 9.DA100H)
- 1 X D-A FINE patins de polissage Ø80-90mm - Ø3" - 3,5" (Réf. 9.DA100M)
- 1 X Chiffon en microfibres Bleu (Réf. 9.BF9050)
- 1 X Chiffon en microfibres Jaune (Réf. 9.BF9060)
- 1 X Chiffon en microfibres Blanc (Réf. 9.BF9070)
- 1 X Cable Clamp (Réf. 9.Z1024)
- 1 X Tablier BIGFOOT (Réf. 9.Z868)
- 1 X Sac à outils BIGFOOT (Réf. 9.Z883/BF)



LHR 75E/BAS

379,00€

- 1 X LHR 75E MINI Polisseuse orbitale aléatoire (Ø75mm - Ø3" - 12mm orbite)
- 1 X D-A COARSE Composé de polissage 250ml (Réf. 9.DACOARSE)
- 1 X D-A FINE Composé de polissage 250ml (Réf. 9.DAFINE)
- 1 X Patins de polissage en laine COARSE Ø80-90mm (Réf. 9.BW100H)
- 1 X Patins de polissage en laine FINE Ø80-90mm (Réf. 9.BW100M)
- 1 X D-A COARSE patins de polissage Ø80-90mm - Ø3" - 3,5 (Réf. 9.DA100H)
- 1 X D-A FINE patins de polissage Ø80-90mm - Ø3" - 3,5 (Réf. 9.DA100M)
- 1 X Chiffon en microfibres Bleu (Réf. 9.BF9050)
- 1 X Chiffon en microfibres Jaune (Réf. 9.BF9060)
- 1 X Cable Clamp (Réf. 9.Z1024)



REMARQUE : tous les articles emballés dans une boîte en carton RUPES.

LHR 75E/STD

326,00€

- 1 X LHR 75E Polisseuse orbitale aléatoire (Ø75mm - Ø3" - 12mm orbite)

REMARQUE : tous les articles emballés dans une boîte en carton RUPES.



BIGFOOT KITS

LHR 12E/BOX 480,00€



- LHR 12E DUETTO - Polisseuse orbitale aléatoire (Ø125mm - Ø5" - 12mm orbit)
- 1 X Systainer Case (Réf. 9.CASEIII)
- 1 X D-A COARSE Composé de polissage 250ml (Réf. 9.DACOARSE)
- 1 X UNO PROTECT One-Step Polish & Sealant 250ml (Réf. 9.PROTECT)
- 2 X Patins de polissage en laine COARSE Ø130-145mm - Ø5" - 5,75" (Réf. 9.BW150H)
- 2 X Patins de polissage en laine FINE Ø130-145mm - Ø5" - 5,75" (Réf. 9.BW150M)
- 1 X BIGFOOT Claw pad tool (Réf. 9.BF7001)
- 3 X Abrasives X-Cut P 2000 Ø125mm (Réf. 9.45401)
- 3 X Abrasives X-Cut P 3000 Ø125mm (Réf. 9.45403)
- 1 X Chiffon en microfibres Bleu (Réf. 9.BF9050)
- 1 X Chiffon en microfibres Jaune (Réf. 9.BF9060)

LHR 75E/BOX 495,00€



- 1 X LHR 75E MINI - Polisseuse orbitale aléatoire (Ø75mm - Ø3" - 12mm orbit)
- 1 X Systainer Case (Réf. 9.CASEIII)
- 1 X D-A COARSE Composé de polissage 250ml (Réf. 9.DACOARSE)
- 1 X UNO PROTECT One-Step Polish & Sealant 250ml (Réf. 9.PROTECT)
- 2 X Patins de polissage en laine COARSE Ø80-90mm - Ø3" - 3,5" (Réf. 9.BW100H)
- 2 X Patins de polissage en laine FINE Ø80-90mm - Ø3" - 3,5" (Réf. 9.BW100M)
- 1 X BIGFOOT Claw pad tool (Réf. 9.BF7001)
- 3 X Abrasives X-Cut P 2000 Ø75mm (Réf. 9.45451)
- 3 X Abrasives X-Cut P 3000 Ø75mm (Réf. 9.45453)
- 1 X Chiffon en microfibres Bleu (Réf. 9.BF9050)
- 1 X Chiffon en microfibres Jaune (Réf. 9.BF9060)

BIGFOOT MARINE POLISHING KITS



Mark III

LHR 21III/MAR 738,00€

- 1 X LHR 21 MarkIII Polisseuse orbitale aléatoire (Ø150mm - Ø6" - 21mm orbite)
- 1 X Marine G-WAX Composé 500ml (Réf. 9.BFGWAX500)
- 2 X BigFoot Patin en laine COARSE Ø150mm (Réf. 9.BW180H)
- 2 X Marine XC1 Composé 1000ml (Réf. 9.XC1)
- 2 X Chiffon en microfibres Bleu (Réf. 9.BF9050)
- 1 X Marine Sac semi-rigide BigFoot (Réf. 9.Z946/BF)



LHR 21ES/MAR 543,00€

- 1 X LHR 21ES Polisseuse orbitale aléatoire (Ø150mm - Ø6" - 21mm orbite)
- 1 X Marine XC1 Composé 1000ml (Réf. 9.XC1)
- 1 X BigFoot Patin en laine COARSE (Réf. 9.BW180H)
- 1 X Chiffon en microfibres Bleu (Réf. 9.BF9050)
- 1 X Marine Sac semi-rigide BigFoot (Réf. 9.Z946/BF)



NEUF



DESIGN ERGONOMIQUE

Prise caoutchoutée et confortable position des mains pour le confort et stabilité pendant le fonctionnement

DÉFLECTEUR POUR RECUEILLIR LA POUSSIÈRE

Il garantit l'efficacité maximale d'aspiration et empêche que l'outil fonctionne en mode de rotation libre pour des raisons de sécurité.

PLATEAU MULTI-TROUS

Conçu pour augmenter l'extraction de la poussière sur surfaces horizontales et verticales

LA MANETTE DE PUISSANCE

Levier à vitesse variable pour un contrôle plus précis de l'outil

L'INTERRUPTEUR ON / OFF RÉTROÉCLAIRÉ

Avec fonction d'autodiagnostic à vitesse variable pour un contrôle plus précis de l'outil

SYSTÈME D'ASPIRATION CENTRALISÉE

Se connecter à tout système d'aspiration RUPES pour un ponçage sans poussière

RÉGULATEUR DE VITESSE

Six vitesses de travail pour plus de polyvalence et un démarrage en douceur



DONNÉES TECHNIQUES				
MODEL	RX253A	RX253A/ST9	RX256A	RX256A/ST9
Ø Orbite (mm)	3	3	6	6
Ø patin d'appui (mm)	150	150	150	150
Filetage	5/16"	5/16"	5/16"	5/16"
Perforations	MULTIHOLE	MULTIHOLE	MULTIHOLE	MULTIHOLE
R.P.M	4000 ÷ 10000	4000 ÷ 10000	4000 ÷ 10000	4000 ÷ 10000
Réglage électronique de la vitesse	•	•	•	•
Puissance (W)	250	250	250	250
Classe d'isolatio	I	I	I	I
Poids (kg)	1.2	1.2	1.2	1.2
Câble (m)	5	9	5	9
Patin d'appui fourni	981.600	981.600	981.600	981.600
	530,00€	540,00€	530,00€	540,00€



540,00€

RX253A/KIT A

Ponceuse orbitale brushless

- Disque Abrasif MP330 **P240** - 100pcs (Réf. **9.33240**)
- Disque Abrasif MP330 **P320** - 100pcs (Réf. **9.33320**)
- Disque Abrasif MP330 **P500** - 100pcs (Réf. **9.33500**)



540,00€

RX256A/KIT A

Ponceuse orbitale brushless

- Disque Abrasif MP330 **P120** - 100pcs (Réf. **9.33120**)
- Disque Abrasif MP330 **P240** - 100pcs (Réf. **9.33240**)
- Disque Abrasif MP330 **P320** - 100pcs (Réf. **9.33320**)



540,00€

RX253A/KIT B

Ponceuse orbitale brushless

- Film HQ400 **P400** - 100pcs (Réf. **9.45231**)
- Film HQ400 **P600** - 100pcs (Réf. **9.45233**)



540,00€

RX256A/KIT B

Ponceuse orbitale brushless

- Film HQ400 **P120** - 100pcs (Réf. **9.45224**)
- Film HQ400 **P280** - 100pcs (Réf. **9.45228**)



566,00€

RX253 BOX

Ponceuse orbitale brushless

FOURNI:
Ponceuse orbitale brushless RX253A
Systainer Case

(Réf. **9.CASEIII**)



566,00€

RX256 BOX

Ponceuse orbitale brushless

FOURNI:
Ponceuse orbitale brushless RX256A
Systainer Case

(Réf. **9.CASEIII**)



OUTILLAGES ÉLECTRIQUES PONCEUSES

LE 71T - LE 71TE - LE71TC - LE71TEC

Mini-ponceuses orbitales

232,00€ - 253,00€ - 232,00€ - 253,00€



LS 71T - LS 71TE

Mini-ponceuses orbitales

232,00€ - 253,00€



Voir le kit Systainer à la page 38

DONNÉES TECHNIQUES		LE 71T	LE 71TE	LE71TC	LE71TEC	LS71T	LS71TE
Ø orbite	mm	2	2	2	2	2	2
Dimensions patin	mm	80x130	80x130	80x130	80x130	Delta	Delta
Puissance	W	200	200	200	200	200	200
R.P.M.		13000	8000-13000	13000	8000-13000	13000	8000-13000
Poids	kg	1,15	1,15	1,15	1,15	1,15	1,15
Commande de vitesse		-	•	-	•	-	•
Patin velcro		•	•	•	•	•	•
Extract. pouss. automat		•	•	•	•	•	•
Patin fourni		986.012	986.012	986.012	986.012	985.006	985.006
Trombones		-	-	•	•	-	-
Unité de filtration 80.400/C		•	•	•	•	•	•

LC71T

Mini-ponceuses orbitales

232,00€



SL 42AES

Ponceuse orbitale

468,00€



DONNÉES TECHNIQUES		LC71T
Ø orbite	mm	2
Dimensions patin	mm	80x200
Puissance	W	200
R.P.M.		13000
Poids	kg	1,15
Extract. pouss. automat		•
Unité de filtration 80.400/C		•
Patin fourni		986.015

DONNÉES TECHNIQUES		SL 42AES
Ø orbite	mm	4,8
Dimensions patin	mm	400x70
Puissance	W	550
R.P.M.		3000-7000
Poids	kg	2,9
Commande de vitesse		•
Trombones		•
Patin velcro		•
Vide central		•
Patin fourni		619.153MH

OUTILLAGES ÉLECTRIQUES PONCEUSES

SSCA - SSCA VR

Ponceuses orbitales

425,00€ - 425,00€



SSPF - SSPF VR - SSPF/NAS

Ponceuses orbitales

419,00€ - 419,00€ - 419,00€



SSPF/NAS - Version spéciale travail des métaux

DONNÉES TECHNIQUES		SSCA	SSCA VR
Ø orbite	mm	5	5
Dimensions patin	mm	210x115	225x115
Puissance	W	350	350
R.P.M.		6000	6000
Poids	kg	3,6	3,6
Trombones		•	•
Patin velcro		-	-
Extract. pouss. automat		•	•
Patin fourni		983.002	62.55MH

DONNÉES TECHNIQUES		SSPF	SSPF VR	SSPF/NAS
Ø orbite	mm	5	5	5
Dimensions patin	mm	210x115	225x115	210x115
Puissance	W	350	350	350
R.P.M.		6000	6000	6000
Poids	kg	3,6	3,6	3,6
Trombones		•	•	•
Patin velcro		-	-	-
Vide central		•	•	•
Bobine de champ protégé		-	-	•
Patin fourni		983.002	62.55MH	983.002

LR 71TE

Mini-ponceuses à main orbitale aléatoire

253,00€



Voir le kit Systainer à la page 38

ER 03TE - ER 05TE

Ponceuse orbitale aléatoire

296,00€ - 296,00€



DONNÉES TECHNIQUES		LR 71TE
Ø orbit	mm	2
Ø patin d'appui	mm	125
Perforations		8+8+1
Puissance	W	200
R.P.M.		8000-13000
Poids	kg	1,15
Commande de vitesse		•
Extract. pouss. automat.		•
Patin d'appui fourni		980.046
Unité de filtration 80.400/C		•

DONNÉES TECHNIQUES		ER 03TE	ER 05TE
Ø orbite	mm	3	5
Ø patin d'appui	mm	150	150
Perforations		MULTIHOLE SLIM	MULTIHOLE SLIM
Puissance	W	450	450
R.P.M.		5000-10000	5000-10000
Poids	kg	2,1	2,1
Commande de vitesse		•	•
Filetage de la broche		M8-F	M8-F
Extract. pouss. automat.		•	•
Patin d'appui fourni		981.500	981.500

SYSTAINER T-LOC SYSTEMES MODULAIRES

NOUVEAU



ER 303TE - ER 305TE

Random orbital palm sanders

350,00€ - 350,00€



Voir le kit Systainer à la page 41

DONNÉES TECHNIQUES	ER 303TE	ER 305TE
Ø orbite	3	5
Ø plateau	150	150
Perforation	MULTIHOLE	MULTIHOLE
Puissance	350	350
R.P.M.	5000-10000	5000-10000
Poids	1,8	1,8
Variateur de vitesse	•	•
Filetage	M8-F	M8-F
Extraction de poussière auto-générée	•	•
Référence du plateau	981.500	981.500
Unité de filtration 80.400/C	•	•

*ER 303-305TE/CAR Unité de filtration non incluse 323,00€

OPTIMAL SUR TOUT TYPE DE SURFACES



POIGNÉE ERGONOMIQUE À UTILISER
AVEC UNE OU DEUX MAINS



PARFAIT MÊME SUR LES
SURFACES VERTICALES



Le système Systainer T-Loc est la norme en Europe pour l'organisation et le transport des outils, des accessoires et du matériel. Construit pour plus de résistance, le boîtier RUPES Systainer T-Loc comprend un plastique robuste avec des nervures moulées pour renforcer davantage la boîte. Il est équipé d'une grande poignée supérieure qui se replie dans le couvercle de la boîte. Le système T-LOC constitue la nouvelle Référence en matière d'innovation, de conception et de fonctionnalité. L'élément central est le loquet T-LOC, qui permet le verrouillage, l'ouverture et la connexion d'une seule main. La prise T-LOC permet de relier rapidement des Unités individuelles afin qu'elles puissent toutes être transportées comme une seule Unité.

Caractéristiques principales:

- Design de qualité pour protéger le contenu
- Facilite le transport
- ABS robuste avec nervures moulées pour plus de résistance
- Couvercles articulés
- La caisse s'empilent et se clipsent



LE 71T BOX / LE 71TE BOX

Mini-ponceuses orbitales

292,00€ / 312,00€



COMPREND:
Ponceuses orbitales LE71T ou LE71TE

Greentech Filtre	Cód. 80.400/C
Systainer Case	Cód. 9.CASEIII
Patin de polissage Inlay	Cód. 9.1100

LR 71TE BOX

Mini-ponceuses à main orbitale aléatoire

312,00€



COMPREND:
Ponceuse orbitale aléatoire LR71TE

Greentech Filtre	Cód. 80.400/C
Systainer Case	Cód. 9.CASEIII
Patin de polissage Inlay	Cód. 9.1100

LS 71T BOX / LS 71TE BOX

Mini-ponceuses orbitales

292,00€ / 312,00€



COMPREND:
Ponceuses orbitales LS71T ou LS71TE

Greentech Filtre	Cód. 80.400/C
Systainer Case	Cód. 9.CASEIII
Patin de polissage Inlay	Cód. 9.1100

NOUVEAU

ER 303TE BOX / ER 305TE BOX

Ponceuses à main orbitales aléatoires

409,00€



COMPREND:
Ponceuse orbitale aléatoire ER 303TE - ER 305TE

Systainer Case	Cód. 9.CASEIII
Filtre GREEN TECH	Cód. 80.400/C
Patin d'appui Ø150	Cód. 981.500
Patin de polissage Inlay	Cód. 9.1090

AR38ES/STN

Meuleuses droites

436,00€



COMPREND:
Meuleuses droites AR38ES

Couteaux	Cód. 9.D318/5
Systainer Case	Cód. 9.CASEIII
Patin de polissage Inlay	Cód. 9.1103

Rupes Systainer T-Loc

85,00€



Systainer Case	Cód. 9.CASEIII
Dimension [cm] 39,6Lx21Hx29,6W	

BR 65AES
Ponceuse orbitale aléatoire

425,00€



DONNÉES TECHNIQUES		BR 65AES
Ø orbite	mm	5
Ø patin d'appui	mm	150
Perforations		MULTIHOLE SLIM
Puissance	W	550
R.P.M.		3000-7000
Poids	kg	2,2
Commande de vitesse		•
Filetage de la broche		5/16"-F
Bouton de verrouillage de l'arbre		•
Vide central		•
Patin d'appui fourni		981.600

BR 106AES
Ponceuse orbitale aléatoire

390,00€



DONNÉES TECHNIQUES		BR 106AES
Ø orbite		6
Ø patin d'appui		150
Perforations		MULTIHOLE SLIM
Puissance		550
R.P.M.		3000-7000
Poids		2,2
Commande de vitesse		•
Filetage de la broche		M8-F
Vide central		•
Patin d'appui fourni		981.500

BR 109AES
Ponceuse orbitale aléatoire

399,00€



DONNÉES TECHNIQUES		BR 109AES
Ø orbite	mm	9
Ø patin d'appui	mm	150
Perforations		MULTIHOLE SLIM
Puissance	W	550
R.P.M.		3000-7000
Poids	kg	2,2
Commande de vitesse		•
Filetage de la broche		M8-F
Vide central		•
Patin d'appui fourni		981.500

BR 112AES
Ponceuse orbitale aléatoire

410,00€



DONNÉES TECHNIQUES		BR 112AES
Ø orbite	mm	12
Ø patin d'appui	mm	150
Perforations		MULTIHOLE SLIM
Puissance	W	550
R.P.M.		3000-7000
Poids	kg	2,2
Commande de vitesse		•
Filetage de la broche		M8-F
Vide central		•
Patin d'appui fourni		981.500



EK 150AES
Ponceuse engrenages à double action

484,00€



DONNÉES TECHNIQUES		EK 150AES
Ø orbite	mm	5
Ø patin d'appui	mm	150
Perforations		8+6+1
Puissance	W	550
R.P.M.		200-500
Course par minute		2800-7000
Poids	kg	2,7
Commande de vitesse		•
Vide central		•
Poignée latérale		•
Patin d'appui fourni		981.100

EK 200AS
Ponceuse engrenages à double action

543,00€



DONNÉES TECHNIQUES		EK 200AS
Ø orbite	mm	5
Ø patin d'appui	mm	200
Perforations		8
Puissance	W	550
R.P.M.		500
Course par minute		7000
Poids	kg	3,1
Commande de vitesse		-
Vide central		•
Poignée latérale		•
Patin d'appui fourni		912.279

GTV 16



OUTILLAGES ÉLECTRIQUES

PISTOLETS THERMIQUES - COUPE-BORDURES - MACHINES DE VITRAGE

GTV 16

Pistolet thermique avec commande manuelle

113,00€



DONNÉES TECHNIQUES		GTV 16
Puissance	W	1600
Poids	kg	0,68
Température	°C	350-500
Débit d'air	m³	350-500
Coffret		•

RP 84

Coupe-bordure

330,00€



DONNÉES TECHNIQUES		RP 84
Ø pince	mm	6
Puissance	W	350
R.P.M.		20000
Poids	kg	2

SR 200AE

Machine de brosseage et de vitrage

420,00€



DONNÉES TECHNIQUES		SR 200AE
Ø meule abrasive maxi	mm	100
Puissance	W	1100
R.P.M.		2000-4000
Poids	kg	2,8
Commande de vitesse		•
Ø arbre support de roue	mm	19
Filetage broche roue		M14-M
Vide central		•
Poignée latérale		•

ACCESSOIRES POUR MACHINES DE VITRAGE



Application	Ø	Outil	Réf.	€
Protège-roue	100	SR100AE SR200AEN	829.204/C	45,20

MEULES ABRASIVES

Application	Ømeule mm	Dimension mm	Ø Trou mm	Grain	Tr/min maxi	Réf.	€
Acier inoxydable	100	100	19	P40	6800	9.NTM40	53,80
Acier inoxydable	100	100	19	P80	6800	9.NTM80	53,80
Acier inoxydable	100	100	19	moyen	6800	9.NTLM	47,40
Acier inoxydable	100	100	19	épais	6800	9.NTLC	47,40
Bois	100	100	19	Nylon abrasif	6800	9.RNA46	239,00
Bois	100	100	19	Nylon abrasif	6800	9.RNA80	239,00
Bois	100	100	19	Acier	6800	9.RFA03	129,00
Bois	100	100	19	Acier	6800	9.RFA04	129,00



OUTILLAGES _____ PNEUMATIQUES

Ponceuses

page 48

Polisseuses

page 54

RS 21A
Ponceuse à main orbitale

363,00€



DONNÉES TECHNIQUES		RS 21A
Ø orbite	mm	3
Dimensions patin		Delta
Pression de travail	bar/PSIG	6,2/90
Consommation d'air maxi	l/min.	360
R.P.M.		0-11000
Poids	kg	0,87
Commande de vitesse		•
Patin velcro		•
Vide central		•
Filetage entrée d'air		1/4" GAS
Patin fourni		985.002

RE 21ACM
Ponceuse à main orbitale

383,00€



DONNÉES TECHNIQUES		RE 21ACM
Ø orbite	mm	3
Dimensions patin	mm	80x130
Pression de travail	bar/PSIG	6,2/90
Consommation d'air maxi	l/min.	360
R.P.M.		0-11000
Poids	kg	0,87
Commande de vitesse		•
Trombones		•
Patin velcro		•
Vide central		•
Filetage entrée d'air		1/4" GAS
Patin fourni		986.007MH

SO 210AP
Ponceuse orbitale

582,00€



DONNÉES TECHNIQUES		SO 210AP
Ø orbite	mm	3
Dimensions patin	mm	225x115
Pression de travail	bar/PSIG	6,2/90
Consommation d'air maxi	l/min.	380
R.P.M.		3500-9500
Poids	kg	2,4
Commande de vitesse		•
Trombones		•
Patin velcro		•
Vide central		•
Filetage entrée d'air		1/4" GAS
Patin fourni		983.005

SLP41A
Ponceuse orbitale

513,00€



DONNÉES TECHNIQUES		SLP 41A
Ø orbite	mm	4,8
Dimensions patin	mm	400x70
Pression de travail	bar/PSIG	6,2/90
Consommation d'air maxi	l/min.	400
R.P.M.		4000-10000
Poids	kg	2,4
Commande de vitesse		•
Dimensions patin		•
Vide central		•
Filetage entrée d'air		1/4" GAS
Patin fourni		619.153MH

RE 21ALN
Ponceuse à main orbitale

367,00€



DONNÉES TECHNIQUES		RE 21ALN
Ø orbite	mm	3
Dimensions patin	mm	70x198
Pression de travail	bar/PSIG	6,2/90
Consommation d'air maxi	l/min.	360
R.P.M.		0-11000
Poids	kg	0,85
Commande de vitesse		•
Patin velcro		•
Vide central		•
Filetage entrée d'air		1/4" GAS
Patin fourni		988.001MH



LD 30

LD 30
Ponceuse orbitale

253,00€



DONNÉES TECHNIQUES		LD 30
Ø orbite	mm	1,5
Ø patin d'appui	mm	30
Pression de travail	bar/PSIG	6,2/90
Consommation d'air maxi	l/min.	130
R.P.M.		7500
Poids	kg	0,65
Filetage de la broche		M10-F
Filetage entrée d'air		1/4" GAS
Patins d'appui fourni		9P06.060 9P06.061 9P06.062

TA 50
Mini-ponceuse orbitale aléatoire

391,00€



DONNÉES TECHNIQUES		TA 50
Ø orbite	mm	3
Ø patin d'appui	mm	50
Pression de travail	bar/PSIG	6,2/90
Consommation d'air maxi	l/min.	330
TR/MIN		15000
Poids	kg	0,65
Filetage de la broche		M6-F
Tuyau convoyeur d'air		•
Filetage entrée d'air		1/4" GAS
Patin d'appui fourni		9P01.046

SKORPIO III



SKORPIO III Ø150mm

Ponceuses à main orbitales aléatoires



	Ø orbite mm	Velcro	De travail pression bar/PSIG	Consommation d'air max l/min	R.P.M.	Poids kg	Vitesse commande	Entrée d'air filetage	Broche filetage	Vide	€
RH353	3	150	6,2/90	340	0-11.000	0,8	•	1/4" GAS	M8-F	-	285,00
RH356	6	150	6,2/90	340	0-11.000	0,8	•	1/4" GAS	M8-F	-	285,00
RH359	9	150	6,2/90	340	0-11.000	0,8	•	1/4" GAS	M8-F	-	295,00
RH353A	3	150	6,2/90	340	0-11.000	0,8	•	1/4" GAS	M8-F	Central	295,00
RH356A	6	150	6,2/90	340	0-11.000	0,8	•	1/4" GAS	M8-F	Central	295,00
RH359A	9	150	6,2/90	340	0-11.000	0,8	•	1/4" GAS	M8-F	Central	306,00
RH353T	3	150	6,2/90	340	0-11.000	0,8	•	1/4" GAS	M8-F	Génération automatique	306,00
RH356T	6	150	6,2/90	340	0-11.000	0,8	•	1/4" GAS	M8-F	Génération automatique	306,00
RH359T	9	150	6,2/90	340	0-11.000	0,8	•	1/4" GAS	M8-F	Génération automatique	317,00

Patin d'appui fourni 981.500 MULTI-PERF.

ÉTROITES

SKORPIO III Ø125mm

Ponceuses à main orbitales aléatoires



	Ø orbit mm	Velcro	De travail pression bar/PSIG	Consommation d'air maxi l/min	R.P.M.	Poids kg	Vitesse commande	Entrée d'air filetage	Broche filetage	Vide	€
RH323	3	125	6,2/90	340	0-11.000	0,8	•	1/4" GAS	M8-F	-	285,00
RH326	6	125	6,2/90	340	0-11.000	0,8	•	1/4" GAS	M8-F	-	285,00
RH329	9	125	6,2/90	340	0-11.000	0,8	•	1/4" GAS	M8-F	-	295,00
RH323A	3	125	6,2/90	340	0-11.000	0,8	•	1/4" GAS	M8-F	Central	295,00
RH326A	6	125	6,2/90	340	0-11.000	0,8	•	1/4" GAS	M8-F	Central	295,00
RH329A	9	125	6,2/90	340	0-11.000	0,8	•	1/4" GAS	M8-F	Central	306,00
RH323T	3	125	6,2/90	340	0-11.000	0,8	•	1/4" GAS	M8-F	Génération automatique	306,00
RH326T	6	125	6,2/90	340	0-11.000	0,8	•	1/4" GAS	M8-F	Génération automatique	306,00
RH329T	9	125	6,2/90	340	0-11.000	0,8	•	1/4" GAS	M8-F	Génération automatique	317,00

Patin d'appui fourni 980.015N PERFORATIONS 8+8+1

RA 75 - RA 75A

Ponceuses à main orbitales aléatoires

330,00€ - 335,00€



DONNÉES TECHNIQUES	RA 75	RA 75A
Ø orbite mm	3	3
Ø patin d'appui mm	75	75
Perforations	-	3
Pression de travail bar/PSIG	6,2/90	6,2/90
Consommation d'air maxi l/min.	380	380
R.P.M.	0-11000	0-11000
Poids kg	0,68	0,68
Commande de vitesse	•	•
Filetage de la broche	5/16"-F	5/16"-F
Vide central	-	-
Filetage entrée d'air	1/4"GAS	1/4"GAS
Patin d'appui fourni	990.003	990.012

RA 150A

Ponceuse à main orbitale aléatoire

357,00€



DONNÉES TECHNIQUES	RA 150A
Ø orbite mm	5
Ø patin d'appui mm	150
Perforations	MULTIHOLE
Pression de travail bar/PSIG	6,2/90
Consommation d'air maxi l/min.	380
R.P.M.	0-11000
Poids kg	0,95
Commande de vitesse	•
Filetage de la broche	5/16"-F
Bouton de verrouillage de l'arbre	•
Vide central	•
Filetage entrée d'air	1/4"GAS
Patin d'appui fourni	981.600

AK 200A

Ponceuse engrenages à double action

627,00€



DONNÉES TECHNIQUES	AK 200A
Ø orbite mm	5
Ø patin d'appui mm	200
Perforations	8
Pression de travail bar/PSIG	6,2/90
Consommation d'air maxi l/min.	400
R.P.M.	350-900
Course par minute	4900-11200
Poids kg	2,3
Commande de vitesse	•
Vide central	•
Filetage entrée d'air	1/4"GAS
Patin d'appui fourni	912.279

TA6A

Ponceuse orbitale aléatoire triple action pneumatique

590,00€



DONNÉES TECHNIQUES	TA6A
Ø patin d'appui mm-in	150 - 6"
Ø orbite mm-in	6 - 1/4"
Pression de travail bar/PSIG	6,2 - 90"
Consommation d'air maxi	400
R.P.M.	0 - 8000
Poids kg-lbs	1,3 - 28,7
Commande de vitesse	•
Filetage de la broche	M8
Filetage entrée d'air	1/4"GAS
Patin d'appui fourni	981.500

TA 562AN

Ponceuse orbitale aléatoire

475,00€



DONNÉES TECHNIQUES	TA 562AN
Ø orbite mm	5,2
Ø patin d'appui mm	200
Perforations	8
Pression de travail bar/PSIG	6,2/90
Consommation d'air maxi l/min.	400
R.P.M.	4000-10000
Poids kg	2
Commande de vitesse	•
Vide central	•
Filetage entrée d'air	1/4"GAS
Patin d'appui fourni	912.279

AK 150A

Ponceuse engrenages à double action

542,00€



DONNÉES TECHNIQUES	AK 150A
Ø orbite mm	5
Ø patin d'appui mm	150
Perforations	8+6+1
Pression de travail bar/PSIG	6,2/90
Consommation d'air maxi l/min.	400
R.P.M.	250-700
Course par minute	3080-8400
Poids kg	1,7
Commande de vitesse	•
Vide central	•
Filetage entrée d'air	1/4"GAS
Patin d'appui fourni	981.100

TA6A

CARACTÉRISTIQUES PRINCIPALES:

- EFFICACITÉ ET PERFORMANCES ÉLEVÉES
- RÉDUCTION DES TEMPS DE TRAVAIL
- NIVEAU DE VIBRATION EXTREMEMENT BAS
- ÉQUILIBRE PARFAIT



OUTILLAGES PNEUMATIQUES *POLISSEUSES*

RUPES

LH 76P

Polisseuse à angle droit

305,00€



DONNÉES TECHNIQUES		LH 76P
Ø patin d'appui	mm	75
Pression de travail	bar/PSIG	6,2/90
Consommation d'air maxi	l/min.	644
TR/MIN		5000
Poids	kg	1
Filetage patin	mm	3/8"24TMale
Poignée latérale		•
Filetage entrée d'air		1/4"GAS
Patin d'appui fourni		9P26.058

LHR 75

Mini-polisseuse orbitale aléatoire

340,00€



DONNÉES TECHNIQUES		LHR 75
Ø patin d'appui	mm-in	75 - 3"
Ø orbite	mm-in	15 - 19/32"
Pression de travail	bar/PSIG	6,2/90
Consommation d'air maxi	l/min.	320
TR/MIN		0-11000
Poids	kg-lbs	0,65 1,43
Commande de vitesse		•
Filetage de la broche		M6-F
Filetage entrée d'air		1/4"GAS
Patin d'appui fourni		990.007

LTA125

Polisseuse Triple Action

590,00€

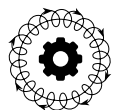

TRIPLE ACTION



DONNÉES TECHNIQUES		LTA125
Ø plateau porte-disque	mm-in	125 - 5"
Ø orbitale	mm-in	12 - 1/2"
Pression de travail	bar-PSIG	6,2 - 90"
Consommation d'air max	l/min	400
R.P.M.		0 - 6000
poids	kg-lbs	1,3 - 2,13
Régulation de vitesse		•
Fil du plateau porte-disque		980.027N

LTA75

Polisseuse Triple Action

580,00€



DONNÉES TECHNIQUES		LTA75
Ø plateau porte-disque	mm-in	75 - 3"
Ø orbitale	mm-in	15 - 19/32"
Pression de travail	bar-PSIG	6,2 - 90"
Consommation d'air max	l/min	380
R.P.M.		0 - 6000
poids	kg-lbs	0,90 - 1,15
Régulation de vitesse		•
Fil du plateau porte-disque		990.007



LTA125

CONSOMMABLES _____ ACCESSOIRES

Patins d'appui	page 58
Neu D-A Serie	page 64
Patins de polissage	page 68
Composés de polissage	page 74
Car Care Produits	page 80
Accessoires BigFoot	page 84
Abrasifs	page 90
Accessoires généraux	page 94
Système de chariot	page 95

PATINS D'APPUI DE PONÇAGE NANO HYBRIDES

Ø30mm - Ø1.25"



Interface	Perforations	Dureté	Outil	Montage	Unité	Réf.	€
Velcro	_	Dur	iBrid nano	M8	1	995.001/C	13,50

Ø30mm - Ø1.25"



Interface	Perforations	Dureté	Outil	Montage	Unité	Réf.	€
Adhésif	_	Tendre	iBrid nano	M8	1	997.001/C	18,30

Ø50mm - Ø2"



Interface	Perforations	Dureté	Outil	Montage	Unité	Réf.	€
Velcro	_	Dur	iBrid nano	M8	1	996.001/C	14,30

Ø Swallow



Interface	Perforations	Dureté	Outil	Montage	Unité	Réf.	€
Velcro	_	_	QMAG	Magnétique	1	981.393	25,00

Ø75mm - Ø3"



Interface	Perforations	Dureté	Outil	Montage	Unité	Réf.	€
Velcro	_	_	QMAG	Magnétique	1	983.393	25,00

PLAQUETTES PATINS D'APPUI

Ø30mm - Ø1.25"



Interface	Perforations	Dureté	Outil	Montage	Unité	Réf.	€
Adhésif	_	Dur	LD30-32	M10	1	9P06.060	24,50
Velcro	_	Dur	LD30-32	M10	1	9P06.061	24,50

Ø30mm - Ø1.25"



Interface	Perforations	Dureté	Outil	Montage	Unité	Réf.	€
Velc/Adhé	_	Tendre	LD30-32	Velcro	1	9P06.062	6,60

Ø50mm - Ø2"



Interface	Perforations	Dureté	Outil	Montage	Unité	Réf.	€
Velcro	_	Dur	TA11-TA50	M6	1	9P01.046	19,20

Ø50mm - Ø2"



Interface	Perforations	Dureté	Outil	Montage	Unité	Réf.	€
Roloc	_	_	ROC50	1/4"F	1	9P23.024	12,50

Ø75mm - Ø3"



Interface	Perforations	Dureté	Outil	Montage	Unité	Réf.	€
Velcro	_	Dur	TA11-TA50	M6	1	9P01.055	21,10

Ø75mm - Ø3"



Interface	Perforations	Dureté	Outil	Montage	Unité	Réf.	€
Roloc	_	_	ROC75	1/4"F	1	9P24.024	14,60

Ø75mm - Ø3"



Interface	Perforations	Dureté	Outil	Montage	Unité	Réf.	€
Velcro	_	Tendre	RA75	5/16"	1	990.003	23,40
Velcro	3	Tendre	RA75A	5/16"	1	990.012	27,20

Ø125mm - Ø5"



Interface	Perforations	Dureté	Outil	Montage	Unité	Réf.	€
velcro	8+8+1	Tendre	LR71	6 Vis	1	980.006	26,30
velcro	8+8+1	Dur	LR71	6 Vis	1	980.046	30,20

NOUVEAU

PLAQUETTES PATINS D'APPUI

Ø125mm - Ø5"



Interface	Perforations	Dureté	Outil	Montage	Unité	Réf.	€
Velcro	8+8+1	Dur	RX2-RA150	5/16"	1	980.060	35,00
Velcro	8+8+1	Dur	RX2-RA150	M8	1	980.050	35,00

Ø125mm - Ø5"



Interface	Perforations	Dureté	Outil	Montage	Unité	Réf.	€
Velcro	8+8+1	Dur	ER-RH	M8	1	980.015N	35,00
Velcro	8+8+1	Dur	ER-RH	M8	48	980.015N/48	1.546,00
Velcro	MULTIHOLES	Dur	ER-RH	M8	1	980.035N	35,00

Ø150mm - Ø6"



Interface	Perforations	Dureté	Outil	Montage	Unité	Réf.	€
Velcro	6+8+1	Mousse	AK-BK-EK-TK	6 Vis	1	902.154	52,10

Ø150mm - Ø6"



Interface	Perforations	Dureté	Outil	Montage	Unité	Réf.	€
Velcro	6+8+1	Tendre	LR31	6 Vis	1	981.090	44,60

Ø150mm - Ø6"



Interface	Perforations	Dureté	Outil	Montage	Unité	Réf.	€
Velcro	6+8+1	Dur	AK-BK-EK-TK	6 Vis	1	981.100	39,40

Ø150mm - Ø6"



Interface	Perforations	Dureté	Outil	Montage	Unité	Réf.	€
Velcro	6+1	Dur	BR-TA-RA	5/16"	1	981.253	34,20
Velcro	6+1	Dur	BR-TA-RA	5/16"	48	981.253/48	1.502,00

Ø150mm - Ø6"



Interface	Perforations	Dureté	Outil	Montage	Unité	Réf.	€
Velcro	MULTIHOLES	Dur	ER-RH-BR	M8	1	981.340N	36,40
Velcro	MULTIHOLES	Dur	ER-RH-BR	M8	48	981.340N/48	1.562,00

PLAQUETTES PATINS D'APPUI

Ø150mm - Ø6"



Interface	Perforations	Dureté	Outil	Montage	Unité	Réf.	€
Velcro	MULTIHOLES	Dur	ER-RH-BR	M8	1	981.500	36,00
Velcro	MULTIHOLES	Dur	ER-RH-BR	M8	48	981.500/48	1.551,00

Ø150mm - Ø6"



Interface	Perforations	Dureté	Outil	Montage	Unité	Réf.	€
Velcro	MULTIHOLES	Dur	RX2-RA150-BR	5/16"	1	981.600	36,00
Velcro	MULTIHOLES	Dur	RX2-RA150-BR	5/16"	48	981.600/48	1.551,00

Ø150mm - Ø6"



Interface	Perforations	Dureté	Outil	Montage	Unité	Réf.	€
Velcro	MULTIHOLES	Dur	ER-RH-BR	M8	1	981.550	36,00
Velcro	MULTIHOLES	Dur	ER-RH-BR	M8	48	981.550/48	1.551,00

sans trous d'extraction périphériques

Ø150mm - Ø6"



Interface	Perforations	Dureté	Outil	Montage	Unité	Réf.	€
Velcro	MULTIHOLES	Dur	RX2-RA150-BR	5/16"	1	981.650	36,00
Velcro	MULTIHOLES	Dur	RX2-RA150-BR	5/16"	48	981.650/48	1.551,00

sans trous d'extraction périphériques

Ø200mm - Ø7,87"

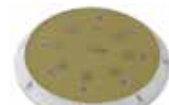

Interface	Perforations	Dureté	Outil	Montage	Unité	Réf.	€
Velcro	8	Dur	AK-BK-EK-TK	8 Vis	1	912.279	56,00
Velcro	8+1	Dur+	AK-BK-EK-TK	8 Vis	1	912.279H	56,00

Ø200mm - Ø7,87"



Interface	Perforations	Dureté	Outil	Montage	Unité	Réf.	€
Velcro	_	Mousse	LH	M14	1	86.098	88,80

PATINS D'APPUI - ROTARY

Ø75mm - Ø3"



Interface	Perforations	Dureté	Outil	Montage	Unité	Réf.	€
Velcro	_	Dur	LH75P	5/16"	1	9P08.060	23,70

Ø75mm - Ø3"



Interface	Perforations	Dureté	Outil	Montage	Unité	Réf.	€
Velcro	_	Dur	FR-LH	M14	1	990.015	22,80

PATINS D'APPUI - ROTATIF

Ø75mm - Ø3"



Interface	Perforations	Dureté	Outil	Montage	Unité	Réf.	€
Velcro	_	Dur	LH76P	3/8"	1	9P26.058	16,90

Ø100mm - Ø4"



Interface	Perforations	Dureté	Outil	Montage	Unité	Réf.	€
Disque en fibre	22mm	_	BA	M14	1	923.91	7,10

Ø115mm - Ø4,5"



Interface	Perforations	Dureté	Outil	Montage	Unité	Réf.	€
Disque en fibre	22mm	_	BA	M14	1	92.91	7,10

Ø125mm - Ø5"



Interface	Perforations	Dureté	Outil	Montage	Unité	Réf.	€
Velcro	_	Dur	LH	M14	1	992.500	30,00

Ø150mm - Ø6"



Interface	Perforations	Dureté	Outil	Montage	Unité	Réf.	€
Velcro	_	Dur	LH	M14	1	992.600	32,00

Ø165mm - Ø6,4"



Interface	Perforations	Dureté	Outil	Montage	Unité	Réf.	€
Velcro	_	Dur	LH	M14	1	992.650	35,00

Ø125mm - Ø5" (USA)



Interface	Perforations	Dureté	Outil	Montage	Unité	Réf.	€
Velcro	_	Dur	LH	5/8"	1	982.500	30,00

Ø150mm - Ø6" (USA)



Interface	Perforations	Dureté	Outil	Montage	Unité	Réf.	€
Velcro	_	Dur	LH	5/8"	1	982.600	32,00

Ø165mm - Ø6,4" (USA)



Interface	Perforations	Dureté	Outil	Montage	Unité	Réf.	€
Velcro	_	Dur	LH	5/8"	1	982.650	35,00

Ø178mm - Ø7"



Interface	Perforations	Dureté	Outil	Montage	Unité	Réf.	€
Disque en fibre	_	Dur	LH	M14	1	92.44	9,00

PATINS D'APPUI - D-A

Ø75mm - Ø3"



Interface	Perforations	Dureté	Outil	Montage	Unité	Réf.	€
Velcro	6	Dur	LHR75-LTA75	M6	1	990.007	23,40

Ø125mm - Ø5"



Interface	Perforations	Dureté	Outil	Montage	Unité	Réf.	€
Velcro	6	Dur	LHR150	5/16"	1	9P05.041	29,50

Ø125mm - Ø5"

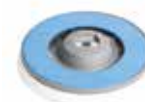

Interface	Perforations	Dureté	Outil	Montage	Unité	Réf.	€
Velcro	MULTIHOLES	Dur	LHR15-LHR12	M8	1	980.027N	35,00
Velcro	MULTIHOLES	Dur	LHR15-LHR12	M8	1	980.027N/48	1.546,00

Ø125mm - Ø5"



Interface	Perforations	Dureté	Outil	Montage	Unité	Réf.	€
Velcro	6+1	Dur	LK900-LK125	6 Vis	1	980.037	40,00

Ø150mm - Ø6"



Interface	Perforations	Dureté	Outil	Montage	Unité	Réf.	€
Velcro	6+8+1	Dur	LK900	6 Vis	1	981.089	42,00

Ø150mm - Ø6"



Interface	Perforations	Dureté	Outil	Montage	Unité	Réf.	€
Velcro	MULTIHOLES	Dur	LHR21	M8	1	981.321N	36,00
Velcro	MULTIHOLES	Dur	LHR21	M8	48	981.321N/48	1.551,00

NEW D-A SÉRIE COUSSINS EN MOUSSE



D-A COARSE

HIGH PERFORMANCE
COARSE CUTTING FOAM PAD



Le coussin en mousse **D-A COARSE** est le plus agressif de la gamme BigFoot. Il est spécialement conçu pour être utilisé avec des outils orbitaux et à engrenages aléatoires. Le matériau en mousse à cellules ouvertes unique élimine les défauts légers à graves de la plupart des systèmes de peinture lorsqu'il est associé au composé RUPES D-A COARSE

D-A FINE

HIGH PERFORMANCE FINE
FINISHING FOAM PAD



The **D-A FINE** foam pad is the most versatile foam pad in the RUPES BigFoot range, delivering an effective rate of defect removal and capability for high-gloss finishing on most paint systems. Pair with RUPES D-A FINE polishing compound for moderate to fine defect removal, paint refinement, or final finishing after heavy compounding steps

D-A ULTRA-FINE

HIGH PERFORMANCE
ULTRA FINE FOAM PAD

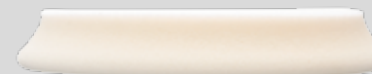

The **D-A ULTRAFINE** foam pad is designed for ultra-high gloss finishing and polishing haze-prone on very Tendre paint surfaces. It can also be used for the application of sealants or waxes. Pair it with UNO PURE polish to remove extremely fine de-fects or to bring out a show car level finish



UN NOUVEAU CONCEPT

CONCEPT DE MOUSSES EMBALLÉ INDIVIDUELLEMENT
DANS UN SACHE FILM MÉTALLIQUE RÉSISTANT



Le pack film métallique assure d'excellentes propriétés mécaniques contre les perforations et les déchirures accidentelles.
Le nouveau pack garantit un haut niveau de protection des coussinets en mousse pour conserver les caractéristiques d'origine:

PROTECTION UV

PROTECTION CONTRE LA POUSSIERE

PROTECTION HUMIDITÉ

CONSOMMABLES PATINS DE POLISSAGE

D-A SÉRIE

PATINS DE POLISSAGE

Pour Orbitales Aléatoires et Engrainage

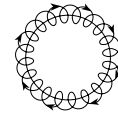

ORBITAL

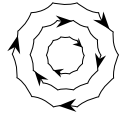

ENGRENAGE

30-1.25"
Ø mm-Ø in
40-1.5"

Réf.	Description	Unité	€
• 9.DA40H/6	COARSE	1 tube de 6 mousses	30,00
• 9.DA40M/6	FINE	1 tube de 6 mousses	30,00
○ 9.DA40S/6	ULTRA FINE	1 tube de 6 mousses	30,00

50-2"
Ø mm-Ø in
70-3"

Réf.	Description	Unité	€
• 9.DA70H /4	COARSE	1 tube de 4 mousses	32,00
• 9.DA70M/4	FINE	1 tube de 4 mousses	32,00
○ 9.DA70S/4	ULTRA FINE	1 tube de 4 mousses	32,00

80-3"
Ø mm-Ø in
100-4"

Réf.	Description	Unité	€
• 9.DA100H	COARSE	1 paquet avec 1 mousse	9,30
• 9.DA100M	FINE	1 paquet avec 1 mousse	9,30
○ 9.DA100S	ULTRA FINE	1 paquet avec 1 mousse	9,30
• 9.DA100H/48	COARSE	1 carton avec 48 mousses*	316,80
• 9.DA100M/48	FINE	1 carton avec 48 mousses*	316,80
○ 9.DA100S/48	ULTRA FINE	1 carton avec 48 mousses*	316,80

130-5"
Ø mm-Ø in
150-6"

Réf.	Description	Unité	€
• 9.DA150H	COARSE	1 paquet avec 1 mousse	14,40
• 9.DA150M	FINE	1 paquet avec 1 mousse	14,40
○ 9.DA150S	ULTRA FINE	1 paquet avec 1 mousse	14,40
• 9.DA150H/48	COARSE	1 carton avec 48 mousses*	427,20
• 9.DA150M/48	FINE	1 carton avec 48 mousses*	427,20
○ 9.DA150S/48	ULTRA FINE	1 carton avec 48 mousses*	427,20

150-6"
Ø mm-Ø in
180-7"

Réf.	Description	Unité	€
• 9.DA180H	COARSE	1 paquet avec 1 mousse	15,50
• 9.DA180M	FINE	1 paquet avec 1 mousse	15,50
○ 9.DA180S	ULTRA FINE	1 paquet avec 1 mousse	15,50
• 9.DA180H/48	COARSE	1 carton avec 48 mousses*	444,00
• 9.DA180M/48	FINE	1 carton avec 48 mousses*	444,00
○ 9.DA180S/48	ULTRA FINE	1 carton avec 48 mousses*	444,00



TOUS LES TAMPONS SONT INDIVIDUELLEMENT EMBALLÉ DANS UNE RÉSISTANCE FLOW PACK



AVIS IMPORTANT

*48 COUSSINS EN MOUSSE EMBALLÉS INDIVIDUELLEMENT DANS 1 BOÎTE CARTON

RUPES

PATINS DE POLISSAGE

Pour polisseuses Rotative



CONSOMMABLES PATINS DE POLISSAGE



ROTATIF

Ø 80 mm (3.15")

80-3.15"
Ømm-Ø in
80-3.15"

Réf.	Description	Unité	€
• 9.BR90H	COARSE	1 paquet avec 1 mousse	7,00
• 9.BR90M	FINE	1 paquet avec 1 mousse	7,00
○ 9.BR90S	ULTRAFINE	1 paquet avec 1 mousse	7,00
• 9.BR90H/48	COARSE	1 paquet avec 48 mousses*	216,00
• 9.BR90M/48	FINE	1 paquet avec 48 mousses*	216,00
○ 9.BR90S/48	ULTRAFINE	1 paquet avec 48 mousses*	216,00



Ø 135 mm (5.25")

135-5.25"
Ømm-Ø in
135-5.25"

Réf.	Description	Unité	€
• 9.BR150H	COARSE	1 paquet avec 1 mousse	10,50
• 9.BR150M	FINE	1 paquet avec 1 mousse	10,50
○ 9.BR150S	ULTRAFINE	1 paquet avec 1 mousse	10,50
• 9.BR150H/48	COARSE	1 paquet avec 48 mousses*	284,40
• 9.BR150M/48	FINE	1 paquet avec 48 mousses*	284,40
○ 9.BR150S/48	ULTRAFINE	1 paquet avec 48 mousses*	284,40



Ø 160 mm (6.25")

160-6.25"
Ømm-Ø in
160-6.25"

Réf.	Description	Unité	€
• 9.BR180H	COARSE	1 paquet avec 1 mousse	11,50
• 9.BR180M	FINE	1 paquet avec 1 mousse	11,50
○ 9.BR180S	ULTRAFINE	1 paquet avec 1 mousse	11,50
• 9.BR180H/48	COARSE	1 paquet avec 48 mousses*	333,60
• 9.BR180M/48	FINE	1 paquet avec 48 mousses*	333,60
○ 9.BR180S/48	ULTRAFINE	1 paquet avec 48 mousses*	333,60



Ø 180 mm (7")

180-7"
Ømm-Ø in
180-7"

Réf.	Description	Unité	€
• 9.BR200H	COARSE	1 paquet avec 1 mousse	13,00
• 9.BR200M	FINE	1 paquet avec 1 mousse	13,00
○ 9.BR200S	ULTRAFINE	1 paquet avec 1 mousse	13,00
• 9.BR200H/48	COARSE	1 paquet avec 48 mousses*	348,00
• 9.BR200M/48	FINE	1 paquet avec 48 mousses*	348,00
○ 9.BR200S/48	ULTRAFINE	1 paquet avec 48 mousses*	348,00



AVIS IMPORTANT

TOUS LES TAMPONS SONT INDIVIDUELLEMENT EMBALLÉ DANS UNE RÉSISTANCE FLOW PACK
*48 COUSSINS EN MOUSSE EMBALLÉS INDIVIDUELLEMENT DANS 1 BOÎTE CARTON

CONSOMMABLES PATINS DE POLISSAGE EN LAINE



ROTATIF

CONSOMMABLES PATINS DE POLISSAGE EN LAINE



ROTATIF

POUR PATINS D'APPUI Ø125mm Ø5"

Réf.	Description	Unité	€
• 9.BL180H	COARSE	1 paquet avec 1 mousse	17,50
• 9.BL180H/48	COARSE	1 carton avec 48 mousses*	571,20



POUR PATINS D'APPUI Ø150mm Ø6"

Réf.	Description	Unité	€
• 9.BL200H	COARSE	1 paquet avec 1 mousse	20,00
• 9.BL200H/48	COARSE	1 carton avec 48 mousses*	648,00



POUR PATINS D'APPUI Ø165mm Ø6.5"

Réf.	Description	Unité	€
• 9.BL230H	COARSE	1 paquet avec 1 mousse	23,50
• 9.BL230H/48	COARSE	1 carton avec 48 mousses*	768,00

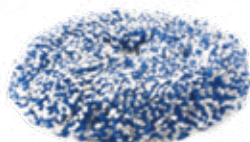

POUR PATINS D'APPUI Ø75mm Ø3"

Réf.	Description	Unité	€
• 9.BL80F	CUT&FINISH	1 paquet avec 1 mousse	15,40
• 9.BL80F/48	CUT&FINISH	1 carton avec 48 mousses*	547,20



POUR PATINS D'APPUI Ø125mm Ø5"

Réf.	Description	Unité	€
• 9.BL150F	CUT&FINISH	1 paquet avec 1 mousse	21,50
• 9.BL150F/48	CUT&FINISH	1 carton avec 48 mousses*	763,20



POUR PATINS D'APPUI Ø150mm Ø6"

Réf.	Description	Unité	€
• 9.BL180F	CUT&FINISH	1 paquet avec 1 mousse	23,50
• 9.BL180F/48	CUT&FINISH	1 carton avec 48 mousses*	828,00



POUR PATINS D'APPUI Ø165mm 6.5"

Réf.	Description	Unité	€
• 9.BL200F	CUT&FINISH	1 paquet avec 1 mousse	27,50
• 9.BL200F/48	CUT&FINISH	1 carton avec 48 mousses*	972,00



CONSOMMABLES

PATINS DE POLISSAGE EN LAINE

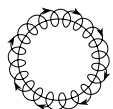
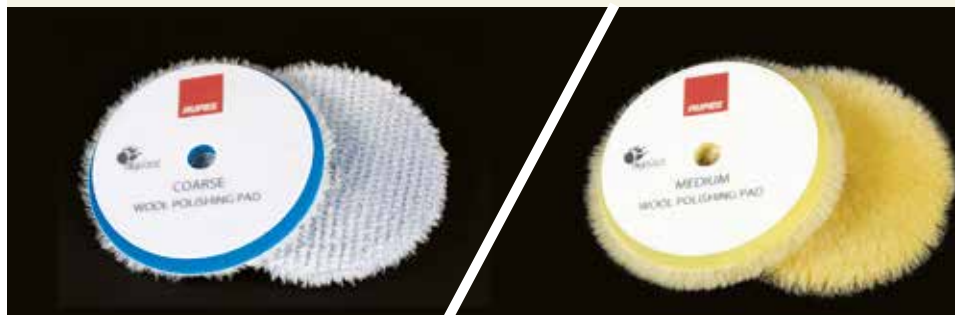

ORBITAL

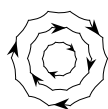

ENGRENAGE

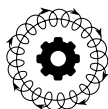

TRIPLE ACTION

PATIN EN LAINE DE POLISSAGE

Pour Orbitales Aléatoires, Engrènement et Triple Action Polissage

Ø 30-45 mm (1" - 1.5")

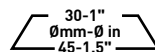

Réf.	Description	Unité	€
• 9.BW40H/4	COARSE	1 tube de 4 Mousses	30,45
• 9.BW40M/4	MEDIUM	1 tube de 4 Mousses	30,45

Ø 50-65 mm (2" - 2.5")

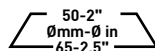

Réf.	Description	Unité	€
• 9.BW70H/4	COARSE	1 tube de 4 Mousses	40,95
• 9.BW70M/4	MEDIUM	1 tube de 4 Mousses	40,95

Ø 80-90 mm (3" - 3.5")

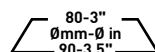

Réf.	Description	Unité	€
• 9.BW100H	COARSE	1 paquet de 1 Mousses	12,30
• 9.BW100M	MEDIUM	1 paquet de 1 Mousses	12,30
• 9.BW100H/48	COARSE	1 carton de 48 Mousses	477,60
• 9.BW100M/48	MEDIUM	1 carton de 48 Mousses	477,60

Ø 130-145 mm (5" - 5.7")

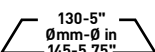

Réf.	Description	Unité	€
• 9.BW150H	COARSE	1 paquet de 1 Mousses	17,30
• 9.BW150M	MEDIUM	1 paquet de 1 Mousses	17,30
• 9.BW150H/48	COARSE	1 carton de 48 Mousses	679,30
• 9.BW150M/48	MEDIUM	1 carton de 48 Mousses	679,30

Ø 150-170 mm (6" - 6.75")

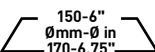

Réf.	Description	Unité	€
• 9.BW180H	COARSE	1 paquet de 1 Mousses	22,30
• 9.BW180M	MEDIUM	1 paquet de 1 Mousses	22,30
• 9.BW180H/48	COARSE	1 carton de 48 Mousses	792,00
• 9.BW180M/48	MEDIUM	1 carton de 48 Mousses	792,00



CONSOMMABLES

PATINS DE POLISSAGE EN MICROFIBRE



PATINS DE POLISSAGE MICROFIBRE

Pour Orbitales Aléatoires and Triple Action Polissage

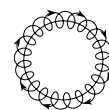

ORBITAL

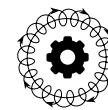

TRIPLE ACTION

Ø 80-100 mm (3"- 4")

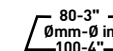

Réf.	Description	Unité	€
• 9.BF100FH/2	COARSE	1 carton de 2 Mousses	21,00
• 9.BF100FM/2	FINE	1 carton de 2 Mousses	21,00
• 9.BF100FH/48	COARSE	1 carton de 48 Mousses*	387,00
• 9.BF100FM/48	FINE	1 carton de 48 Mousses*	387,00



Ø 130-150 mm (5"- 6")

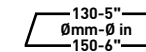

Réf.	Description	Unité	€
• 9.BF150FH/2	COARSE	1 carton de 2 Mousses	29,00
• 9.BF150FM/2	FINE	1 carton de 2 Mousses	29,00
• 9.BF150FH/48	COARSE	1 carton de 48 Mousses*	517,00
• 9.BF150FM/48	FINE	1 carton de 48 Mousses*	517,00



Ø 150-150 mm (6"- 6")

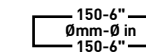

Réf.	Description	Unité	€
• 9.BF170FH/2	COARSE	1 carton de 2 Mousses	35,70
• 9.BF170FM/2	FINE	1 carton de 2 Mousses	35,70
• 9.BF170FH/48	COARSE	1 carton de 48 Mousses*	637,00
• 9.BF170FM/48	FINE	1 carton de 48 Mousses*	637,00



AVIS IMPORTANT TOUS LES TAMPONS SONT INDIVIDUELLEMENT EMBALLÉ DANS UNE RÉSISTANCE FLOW PACK
*48 COUSSINS EN MOUSSE EMBALLÉS INDIVIDUELLEMENT DANS 1 BOÎTE CARTON

* 48 PATINS DE POLISSAGE MOUSSE DANS 1 CONTENEUR EN VRAC



Produit professionnel.
Recommandé pour
Polisseuses à Double Action

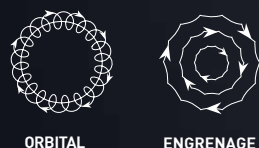

Produit professionnel.
Recommandé pour
Polisseuses à Double Action

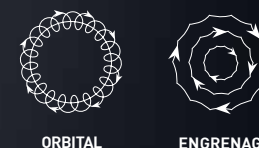

D-A COARSE est un composé haute performance de RUPES conçu pour une efficacité maximale dans plusieurs industries. Ce composé à coupe rapide, sans danger pour la carrosserie, est idéal pour les techniciens qui souhaitent éliminer rapidement les défauts, offrir une expérience utilisateur fluide, un faible dépoussiérage, un essuyage facile et une finition brillante à partir d'un seul produit.

D-A COARSE est optimisé pour des performances globales incroyables sur les outils orbitaux et orbitaux aléatoires BigFoot à double action. Lorsqu'il est associé à des tampons de mousse grossière, de laine ou de microfibre RUPES, D-A COARSE est capable d'éliminer des rayures de P1500 sur la plupart des surfaces de peinture automobile, gelcoat et matériaux similaires.

D-A FINE offre un résultat de tests approfondis pour développer un polissage fin qui combine des performances de coupe notables avec une capacité de finition impressionnante. La formule exclusive développée et mélangée en interne par RUPES est conçue pour fonctionner à la fois avec des polisseuses orbitales et des polisseuses à engrenages. Combiné avec les tampons en mousse jaune, en laine ou en microfibre spécialement conçus par RUPES, D-A FINE offre un niveau d'élimination des défauts beaucoup plus élevé que les composés de polissage fin traditionnels, tout en offrant la qualité de finition incroyablement élevée et le nettoyage facile attendus d'un produit formulé pour finition après un composé de coupe grossier. RUPES D-A FINE est sans danger pour l'atelier de carrosserie et fonctionne bien sur les revêtements transparents, les peintures brillant direct, gelcoats, vernis, etc.

COMMANDEZ PAR PLUSIEURS DE 12 BOUTEILLES				250 ml	€
Réf.	Description	Unité par caisse	Dimensions		
• 9.DACOARSE250	COARSE	12	1 flacon		15,00

COMMANDEZ PAR PLUSIEURS 6 BOUTEILLES				1000 ml	€
Réf.	Description	Unité par caisse	Dimensions		
• 9.DACOARSE	COARSE	6	1 flacon		47,00

COMMANDEZ PAR PLUSIEURS 2 RÉSERVOIR				5L	€
Réf.	Description	Unité par caisse	Dimensions		
• 9.DACOARSE5L	COARSE	2	1 réservoir		210,00

COMMANDEZ PAR PLUSIEURS DE 12 BOUTEILLES				250 ml	€
Réfé	Description	Unité par caisse	Dimensions		
• 9.DAFINE250	FINE	12	1 flacon		13,50

COMMANDEZ PAR PLUSIEURS 6 BOUTEILLES				1000 ml	€
Réfé	Description	Unité par caisse	Dimensions		
• 9.DAFINE	FINE	6	1 flacon		40,00

COMMANDEZ PAR PLUSIEURS 2 RÉSERVOIR				5L	€
Réf.	Description	Unité par caisse	Dimensions		
• 9.DAFINE5L	FINE	2	1 réservoir		180,00







RUPES UNO PROTECT

UNO PROTECT est un composé tout-en-un, un polisseur et un protecteur capable d'éliminer les défauts modérés et de laisser une finition brillante et protégée, en une seule étape. Le mélange spécialisé d'abrasifs avancés associé à des mastics synthétiques de haute technologie et à la cire de carnauba peut être appliqué à la machine ou à la main. Il permet à Uno Protect d'éliminer rapidement les imperfections de surface, laissant une couche durable de protection polymère pouvant durer jusqu'à 60 jours. Uno Protect produit des résultats rapides avec un minimum d'effort, ce qui en fait la solution idéale pour les services de détail express, les magasins de détail volumineux, les concessionnaires automobiles et les installations de reconditionnement de voitures d'occasion.

Caractéristiques et avantages:

- Enlève les défauts modérés à légers en une étape
- Polish la surface à une brillance élevée
- Fournit une couche protectrice qui dure jusqu'à 60 jours
- Se nettoie facilement
- Peut être appliqué à la machine ou à la main.
(Appliquer à la machine pour de meilleurs résultats)
- Compatible avec les outils orbitaux aléatoires, à entraînement par engrenage ou rotatifs
- Ajustez facilement la qualité de coupe ou de finition en changeant les patins.

TABEAU D'APPLICATION*

TAPIS DE POLISSAGE		NIVEAU DE DÉFAULT		
		Très léger	léger	Moderé
  	Blanche Pad (9.DA-9.BG-9.BR séries)			
	Jaune Pad (9.DA-9.BG-9.BR séries)			
 	Jaune Laine (9.BW séries)			
	Blue Laine (9.BW séries)			

*En combinaison avec les tampons de polissage BigFoot

Réf.	Description	Unité	Unité par caisse	Dimensions	€
9.PROTECT250	Poli et scellant	250ml	12	1 flacons	11,50
9.PROTECT	Poli et scellant	1000ml	6	1 flacons	30,50
9.PROTECT5L	Poli et scellant	5L	2	1 réservoir	138,00

COMMANDEZ PAR PLUSIEURS DE 12 X 250ml BOUTEILLES / COMMANDEZ PAR PLUSIEURS DE 6 X 1000ml BOUTEILLES
COMMANDEZ PAR PLUSIEURS DE 2 X 5L RÉSERVOIR

POLISH DE FINITION UNIVERSEL ULTRA-FIN

UNO PURE est un poli abrasif ultrafin compatible universellement conçu pour une utilisation sur tous les types d'outils, y compris les outils rotatifs, orbitaux aléatoires ou entraînés par engrenages. La formule exclusive, développée et mélangée en interne par RUPES, utilise la dernière technologie abrasive pour produire la clarté optique et la Réflectivité les plus élevées possibles lorsqu'elle est utilisée avec les outils et les tampons du système de polissage RUPES BigFoot. UNO PURE est idéal pour les peintures très douces ou sujettes à un brouillard ou peut être utilisé pour créer une finition sur les voitures d'exposition, même sur des couleurs sombres. L'absence de cire, la facilité d'utilisation, le nettoyage facile garantissent la meilleure expérience pour l'utilisateur et la formulation assure pour l'atelier de carrosserie la solution idéale pour une variété d'applications.

Caractéristiques et avantages:

- Universel dans tous les mouvements du système de polissage BigFoot
- Expérience utilisateur fluide avec un essuyage facile
- Qualité de finition inégalée, même sur les systèmes de peinture les plus doux
- Validé pour tous les types de peinture, y compris les peintures en une étape, les vernis, les peintures dures, molles ou «fraîche»
- Applications polyvalentes, changez simplement le pad pour changer les performances
- Aucun ingrédient de remplissage intentionnel ajouté
- Pas de propriétés protectrices, laisse la finition «PURE» et prête pour l'application d'un produit protecteur
- Pour de meilleurs résultats, utilisez avec les tampons en mousse de finition blanc ultra-fin RUPES

Réf.	Description	Dimensions	Unité par caisse	Unité	€
9.PURE250	Vernis ultra finition	250ml	12	1 flaco	11,50
9.PURE	Vernis ultra finition	1000ml	6	1 flacon	30,00
9.PURE5L	Vernis ultra finition	5L	2	1 réservoir	136,00

COMMANDEZ PAR PLUSIEURS DE 12 X 250ml BOUTEILLES / COMMANDEZ PAR PLUSIEURS DE 6 X 1000ml BOUTEILLES
COMMANDEZ PAR PLUSIEURS DE 2 X 5L RÉSERVOIR

MILLE COMPOSÉS DE POLISSAGE



ROTATIF



ENGRENAGE



ORBITAL

COMPOSÉS DE POLISSAGE POUR ROTATIVE



ROTATIF



Réf.	Description	Dimensions	Unité par caisse	Unité	€
• 9.BGCOARSE250	COARSE	250ml	12	1 Flacon	15,40



Réf.	Description	Dimensions	Unité par caisse	Unité	€
• 9.BGFINE250	FINE	250ml	12	1 Flacon	13,50



Réf.	Description	Dimensions	Unité par caisse	Unité	€
• 9.BGCOARSE	COARSE	1000ml	6	1 Flacon	47,00
• 9.BGCOARSE 5L	COARSE	5L	2	1 réservoir	213,50



Réf.	Description	Dimensions	Unité par caisse	Unité	€
• 9.BGFINE	FINE	1000ml	6	1 Flacon	37,00
• 9.BGFINE 5L	FINE	5L	2	1 réservoir	168,00



Mille Black Edition

Spécifique pour peintures foncées, fibres de carbone et autres matériaux composites

Réf.	Description	Dimensions	Unité par caisse	Unité	€
• 9.BGCOARSEBL	COARSE	1000ml	6	1 Flacon	47,00
• 9.BGCOARSEBL 5L	COARSE	5L	2	1 réservoir	213,50



Réf.	Description	Dimensions	Unité par caisse	Unité	€
• 9.BRCOARSE250	COARSE	250ml	12	1 Flacon	10,50



Réf.	Description	Dimensions	Unité par caisse	Unité	€
• 9.BRFINE250	FINE	250ml	12	1 Flacon	10,20



Réf.	Description	Dimensions	Unité par caisse	Unité	€
• 9.BRCOARSE	COARSE	1000ml	6	1 Flacon	32,00
• 9.BRCOARSE 5L	COARSE	5L	2	1 réservoir	145,50



Réf.	Description	Dimensions	Unité par caisse	Unité	€
• 9.BRFINE	FINE	1000ml	6	1 Flacon	28,00
• 9.BRFINE 5L	FINE	5L	2	1 réservoir	127,00

COMPOSE DE POLISSAGE MARIN



ENGRENAGE



ORBITAL



ROTATIF



Réf.	Description	Dimensions	Unité par caisse	Unité	€
• 9.XC1	COARSE	1000ml	6	1 Flacon	46,50
• 9.XC1T	COARSE	5L	2	1 réservoir	210,00

COMMANDEZ PAR PLUSIEURS DE 12 X 250ml BOUTEILLES / COMMANDEZ PAR PLUSIEURS DE 6 X 1000ml BOUTEILLES / COMMANDEZ PAR PLUSIEURS DE 2 X 5L RÉSERVOIR

Produits de soin pour voiture

M707
Shampooing protecteur
haute brillance Carnauba



M101
Shampooing polissant
ultra-concentré



P808
Mastic protecteur



G401
Nettoyant pour vitres



M501
Dégraissant multi usage



M606
Détergent polissant rapide



G202
Vernis cristal



L301
Nettoyant rapide pour cuir



Description	Dimensions	Réf.	€
M707 - Shampooing protecteur haute brillance Carnauba	flacon 500ml	9.CCM707	20,00
M101 - Shampooing polisseur hautement concentré	flacon 500ml	9.CCM101	17,80
M501 - Dégraissant multi-usage	flacon 500ml	9.CCM501	22,80
M606 - Détergent polisseur rapide	flacon 500ml	9.CCM606	18,50

Description	Dimensions	Réf.	€
P808 - Mastic protecteur	flacon 500ml	9.CCP808	30,30
G401 - Nettoyant pour vitres [1 chiffon microfibre haute qualité inclus, Réf. 9.CC9030]	flacon 500ml	9.CCG401	24,50
G202 - Vernis cristal [1 applicateur mousse inclus, Réf. 9.CC183]	flacon 150ml	9.CCG202	19,80
L301 - Nettoyant rapide pour cuir [4 éponges mélamine incluses, Réf. 9.CC5623]	flacon 500ml	9.CCL301	27,20

Produits de soin pour voiture

C701
Nettoyant rapide pour jantes



G-WAX
Cire à vaporiser



L301
Nettoyant rapide pour cuir



M501
Dégraissant multi usage



C701
Nettoyant rapide pour jantes



DETERSOL
Détergent sans mousse



SUPERFOAM
Détergent avec mousse



DOUBLE CLEAN
Nettoyant ultra-concentré pour lavage de voiture



Description	Dimensions	Réf.	€
C701 - Nettoyant rapide pour jantes	flacon 1000ml	9.CCC701	32,60
C701 - Nettoyant rapide pour jantes, 1 carton de 2 réservoirs	réservoir 5l	9.CCC701T/2	198,00
G-WAX - Cire de pulvérisation haute durabilité pour toutes les surfaces	8x flacon 500ml	9.BFGWAX500/8	234,00
Detersol - Shampoing protecteur haute brillance Carnauba, 1 carton de 2 réservoirs	réservoir 5l	100.1607/4	105,00
M101 - Shampoing polisseur hautement concentré, 1 carton de 2 réservoirs	réservoir 5l	9.CCM101T/2	218,00
M707 - Shampoing protecteur haute brillance Carnauba, 1 carton de 2 réservoirs	réservoir 5l	9.CCM707T/2	204,00
M606 - Détergent polisseur rapide, 1 carton de 2 réservoirs	réservoir 5l	9.CCM606T/2	269,00
P808 - Mastic protecteur, 1 carton de 2 réservoirs	réservoir 5l	9.CCP808T/2	456,00

Description	Dimensions	Réf.	€
G401 - Nettoyant pour vitres, 1 carton de 2 réservoirs	réservoir 5l	9.CCG401T/2	109,00
L301 - Nettoyant rapide pour cuir, 1 carton de 2 réservoirs	réservoir 5l	9.CCL301T/2	317,00
M501 - Dégraissant multi-usage, 1 carton de 2 réservoirs	réservoir 5l	9.CCM501T/2	233,00
Superfoam - Détergent avec mousse (CK 31F), 1 carton de 4 réservoirs	réservoir 5l	101.1607/4	218,00
Double clean - Nettoyant ultra-concentré pour lavage de voiture, 1 carton de 4 réservoirs	réservoir 5l	107.1607/4	115,00

ACCESSOIRES

BIGFOOT NANO IBRID



Réf.	Dimension (cm)	Description	€
Cód. 9.CASEIII	39,6L X 21H 29,6W	Systainer Case	85,00

ALIMENTATION ÉLECTRIQUE



Réf.	Description	€
9HP120LT	Adaptateur AC-DC	58,50



Réf.	Description	€
9HC120LT	Chargeur	47,90



Réf.	Description	€
9HB120LT	Bloc d'alimentation rechargeable	45,70

PATINS D'APPUI

Ø50mm - Ø2"



Réf.	Description	Interface	Unité	€
996.001/C	Patin d'appui pour polissage	Velcro	1	14,30

Ø30mm - Ø1.25"



Réf.	Description	Interface	Unité	€
995.001/C	Patin d'appui pour polissage	Velcro	1	13,50

Ø30mm - Ø1.25"



Réf.	Description	Interface	Unité	€
997.001/C	Patin d'appui pour ponçage	Adhésif	1	18,30

ACCESSOIRES

BIGFOOT NANO IBRID

Accessoires non inclus



Réf.	Description	€
9.Z987/BF	Accessoires Case avec conteneur	29,00

BROSSES RONDE NETTOYANTES



Réf.	Description	Dimensions	Unité	€
9.BF3015/6	DOUCE EN NYLON	Ø30	1 carton de 6 brosses	63,90
9.BF3030/6	DOUCE EN NYLON	Ø30	1 carton de 6 brosses	63,90
9.BF3000/6	MOYENNE EN CRIN DE CHEVAL	Ø30	1 carton de 6 brosses	63,90

Unités FONCTIONNELLES



Réf.	Description	€
291.390/C	[70mm longueur - M8 = F - M6 = M] arbre d'extension	25,00



Réf.	Description	€
562.390	Unité fonctionnelle rotative	23,40



Réf.	Description	€
581.390/C	Unité fonctionnelle orbitale 3mm	36,20



Réf.	Description	€
58.390/C	Unité fonctionnelle orbitale 12mm	41,50

ABRASIFS



Réf.	Description	€
9.45520/100	Disque adhésif pour satinage - Ø35mm - P2000 (100 Pces)	28,00

Réf.	Description	€
9.45530/100	Disque adhésif pour satinage - Ø35mm - P3000 (100 Pces)	30,00

CRAYON LUMINEUX DÉTECTEUR DE TOURBILLON

Réf.	Description	€
LL150	Crayon lumineux détecteur de tourbillon	58,00

Batterie 2xAAA/1.5V Alcaline



CEINTURE BIGFOOT



Réf.	Description	€
9.Z884/BF	Ceinture BigFoot	81,80

GENOUILLÈRES BIGFOOT



Réf.	Description	€
9.Z891/BF	Genouillères BigFoot	62,50

CHIFFONS EN MICROFIBRE

Réf.	Description	Quantité	€
9.BF9050	Chiffon de polissage microfibre Bleu	1 chiffon	7,50
9.BF9060	Chiffon de polissage microfibre Jaune	1 chiffon	7,50
9.BF9070	Chiffon de polissage microfibre Blanc	1 chiffon	8,30
9.BFMICROF2	Chiffon de polissage microfibre Gris	1 chiffon	12,80



BIGFOOT CLAW PAD TOOL

Réf.	Description	€
9.BF7001	BigFoot Claw Pad Tool	14,90
9.BF7002	BigFoot Claw Pad Tool with holder	25,00



PORTE-OUTIL MURAL BIGFOOT

Réf.	Description	€
9.HOLDER	Porte-outil mural BigFoot	39,00

Kit de montage inclus



Réf.	Description	€
9.Z1024/25	serre-câble pack 25 pièces	89,00



SAC BIGFOOT MarkIII

87,10€



Réf.	Description	Dimension (cm)
9.Z1043BF	Sac semi-rigide BigFoot	50L x 30H x 25W

SAC BIGFOOT

87,10€



Réf.	Description	Dimension (cm)
9.Z871/BF	Sac semi-rigide BigFoot	50L x 30H x 25W

SAC SOUPLE BIGFOOT

67,10€



Réf.	Description	Dimension (cm)
9.Z883/BF	Sac souple BigFoot	40L x 30H x 25W

SAC MARIN BIGFOOT

87,10€



Réf.	Description	Dimension (cm)
9.Z912/BF	Sac semi-rigide BigFoot	50L x 30H x 25W

MILLE SAC BIGFOOT

87,10€



Réf.	Description	Dimension (cm)
9.Z999/BF	Sac semi-rigide BigFoot	50L x 30H x 25W

ROTARY SAC BIGFOOT

87,10€



Réf.	Description	Dimension (cm)
9.Z998/BF	Sac semi-rigide BigFoot	50L x 30H x 25W

CHARIOT RUPES

70,70€



Réf.	Description	Dimension (cm)
9.Z1044	Sac à dos à roulettes	34L x 50H x 22W

GRAND SAC BIGFOOT

203,00€



Réf.	Description	Dimension (cm)
9.Z917/BF	Rigide BigFoot	55L x 43H x 35W





Feuille film delta

Description	Grain	Perforations	Unité	Réf.	€
HQ400	P60	10	25	9.45101/25	18,30
HQ400	P80	10	25	9.45102/25	17,20
HQ400	P120	10	25	9.45104/25	17,00
HQ400	P180	10	25	9.45106/25	16,70
HQ400	P220	10	25	9.45107/25	16,70
HQ400	P280	10	25	9.45108/25	16,70
HQ400	P320	10	25	9.45109/25	16,70
HQ400	P40	10	50	9.45100	32,00
HQ400	P60	10	100	9.45101	52,00
HQ400	P80	10	100	9.45102	52,00
HQ400	P120	10	100	9.45104	51,40
HQ400	P180	10	100	9.45106	50,40
HQ400	P220	10	100	9.45107	50,40
HQ400	P280	10	100	9.45108	50,40
HQ400	P320	10	100	9.45109	50,40



Disque 125mm Feuille

Description	Grain	Perforations	Unité	Réf.	€
HQ400	P80	17	25	9.45182/25	19,10
HQ400	P120	17	25	9.45184/25	18,90
HQ400	P180	17	25	9.45186/25	18,60
HQ400	P220	17	25	9.45187/25	18,60
HQ400	P280	17	25	9.45188/25	18,60
HQ400	P80	17	100	9.45182	52,00
HQ400	P120	17	100	9.45184	51,40
HQ400	P180	17	100	9.45186	50,40
HQ400	P220	17	100	9.45187	50,40
HQ400	P280	17	100	9.45188	50,40
HQ400	P320	17	100	9.45189	50,40
HQ400	P360	17	100	9.45190	50,40
HQ400	P400	17	100	9.45191	50,40



Feuille 80x130

Description	Grain	Perforations	Unité	Réf.	€
HQ400	P60	12	25	9.45141/25	18,20
HQ400	P80	12	25	9.45142/25	18,20
HQ400	P120	12	25	9.45144/25	18,10
HQ400	P180	12	25	9.45146/25	17,90
HQ400	P220	12	25	9.45147/25	17,90
HQ400	P280	12	25	9.45148/25	17,90
HQ400	P320	12	25	9.45149/25	17,90
HQ400	P360	12	25	9.45150/25	17,90
HQ400	P60	12	50	9.45141	52,00
HQ400	P80	12	100	9.45142	52,00
HQ400	P120	12	100	9.45144	51,40
HQ400	P180	12	100	9.45146	50,40
HQ400	P220	12	100	9.45147	50,40
HQ400	P280	12	100	9.45148	50,40
HQ400	P320	12	100	9.45149	50,40
HQ400	P360	12	100	9.45150	50,40



Disque 150mm Feuille

Description	Grain	Perforations	Unité	Réf.	€
HQ400	P40	15	50	9.45220	39,60
HQ400	P60	15	50	9.45221	36,60
HQ400	P80	15	100	9.45222	64,80
HQ400	P100	15	100	9.45223	64,00
HQ400	P120	15	100	9.45224	64,00
HQ400	P150	15	100	9.45225	62,80
HQ400	P180	15	100	9.45226	62,80
HQ400	P220	15	100	9.45227	62,80
HQ400	P280	15	100	9.45228	62,80
HQ400	P320	15	100	9.45229	62,80
HQ400	P360	15	100	9.45230	62,80
HQ400	P400	15	100	9.45231	62,80
HQ400	P500	15	100	9.45232	63,60
HQ400	P600	15	100	9.45233	63,63
HQ400	P800	15	100	9.45234	70,20
HQ400	P1000	15	100	9.45235	71,40
HQ400	P1200	15	100	9.45236	71,40
HQ400	P1500	15	100	9.45237	71,40
HQ400	P2000	15	100	9.45238	71,40



Film Disque 75mm

Description	Grain	Unité	Réf.	€
HQ400	P1500	50	9.45240	28,00



ABRASIFS SUR FILM HQ400

**TOUT CE DONT VOUS
AVEZ BESOIN POUR UN
RÉSULTAT REMARQUABLE**

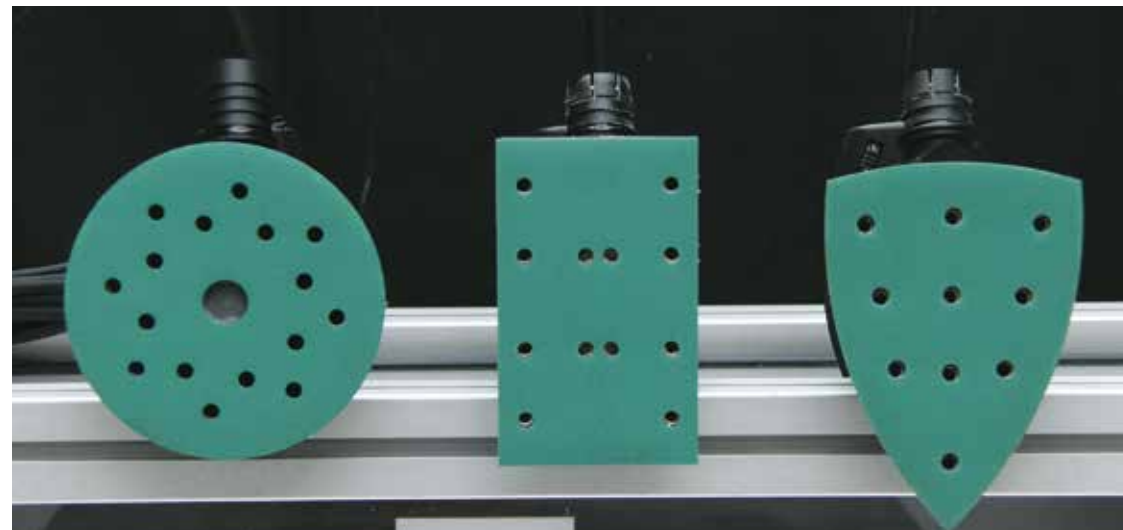

Une gamme complète d'abrasifs avec un film en polyester perforé à l'endos qui assurent une efficacité de ponçage plus élevée et une vie prolongée. **Plus haute qualité que le papier grâce à l'homogénéité du grain et à la surface plane. Résistant à l'humidité, efficace même sur les surfaces mouillées avec extrémités renforcées, il est durable sans endommager le film. Efficace sur les zones difficiles à atteindre telles que les coins et les bords tranchants.** Aucune obstruction sur le film grâce au meilleur système d'aspiration, aux plateaux multi-trous et au trou central. Il enlève jusqu'à 50 % de poussière en plus par rapport au film abrasif en papier traditionnel.



MP330

DISQUE ABRASIF

EN PAPIER POLYVALENT

Haute performance et efficacité

CARACTERISTIQUES

- L'oxyde d'aluminium assure un niveau supérieur à la capacité d'enlèvement de matière
- L'emploi d'un type spécial d'additif prévient l'engorgement
- La qualité supérieure de la carte renforcée avec du Latex garantit d'excellentes performances
- Longue durée de vie sur tout type de surface sans lacération
- Utilisateurs: constructeurs auto, carrosserie, naval, mobilier

SPÉCIFICATION TECHNIQUES

- Abrasif: oxyde d'aluminium
- Accroche: résine spéciale au sel de zinc
- Dispersion: ouverte
- Support: renforcé au latex
- Conçu spécialement pour l'application du polissage roto-orbital

Ø150mm (6")

DESCRIPTION	GRAIN	TROUS	QUANTITÉ	Réf.	€
MP330 Disque Abrasif en papier Polyvalente	P40	15	50	9.33040	28,00
MP330 Disque Abrasif en papier Polyvalente	P60	15	50	9.33060	25,00
MP330 Disque Abrasif en papier Polyvalente	P80	15	50	9.33080	22,50
MP330 Disque Abrasif en papier Polyvalente	P100	15	100	9.33100	42,00
MP330 Disque Abrasif en papier Polyvalente	P120	15	100	9.33120	42,00
MP330 Disque Abrasif en papier Polyvalente	P150	15	100	9.33150	42,00
MP330 Disque Abrasif en papier Polyvalente	P180	15	100	9.33180	42,00
MP330 Disque Abrasif en papier Polyvalente	P220	15	100	9.33220	42,00
MP330 Disque Abrasif en papier Polyvalente	P240	15	100	9.33240	42,00
MP330 Disque Abrasif en papier Polyvalente	P280	15	100	9.33280	42,00
MP330 Disque Abrasif en papier Polyvalente	P320	15	100	9.33320	42,00
MP330 Disque Abrasif en papier Polyvalente	P400	15	100	9.33400	42,00
MP330 Disque Abrasif en papier Polyvalente	P500	15	100	9.33500	42,00

Q-MAG Swallow abrasivos

MP330 Disque Abrasif en papier Polyvalente	P120	-		9.34120	15,00
MP330 Disque Abrasif en papier Polyvalente	P180	-	50	9.34180	15,00
MP330 Disque Abrasif en papier Polyvalente	P240	-	50	9.34240	15,00
MP330 Disque Abrasif en papier Polyvalente	P320	-	50	9.34320	15,00



Abrasifs mousse X-Cut

La meilleure façon de créer une finition exceptionnelle!

CARACTÉRISTIQUES

- Produit une finition remarquable sans aucune rayure profonde
- Produit optimal pour des applications de ponçage humide
- Parfait pour le ponçage des contours ou des bords arrondis
- Crée une finition qui nécessite moins d'opérations de fabrication et de polissage
- Crée une finition qui peut être facilement polie pour obtenir une haute brillance



SPÉCIFICATIONS TECHNIQUES

- Grain : Oxyde d'aluminium
- Support arrière : Tissu sur mousse
- Liaison : Résine sur résine
- Revêtement : Revêtement spécial sur le tissu
- Plage de granulation : 1500 - 2000 - 3000

Description	Grain	Unité	Réf.	€
Ø75mm [3"]	P1500	1 carton de 20 disques	9.45450	25,30
Ø75mm [3"]	P2000	1 carton de 20 disques	9.45451	25,30
Ø75mm [3"]	P3000	1 carton de 20 disques	9.45453	25,30
Ø125mm [5"]	P1500	1 carton de 20 disques	9.45400	51,80
Ø125 mm [5"]	P2000	1 carton de 20 disques	9.45401	51,80
Ø125 mm [5"]	P3000	1 carton de 20 disques	9.45403	51,80
Ø150 mm [6"]	P1500	1 carton de 20 disques	9.45300	76,40
Ø150 mm [6"]	P2000	1 carton de 20 disques	9.45301	76,40
Ø150 mm [6"]	P3000	1 carton de 20 disques	9.45303	76,40



Tendre ROLL

Applications principales:

- Automobile:** mastic, sous couches et vernis.
- Industriel:** fibres de carbone, résine acryliques et polyester.
- Chantiers navals:** gelcoat
- Mobilier industriel en bois:** MDF, polyester vernis, vernis acryliques et polyacryliques et vernis à l'eau. L'emballage comprend 200 bandes 114X125mm chacune.

Description	Réf.	€
200 BANDES-Grain P180	9.31180	57,00
200 BANDES-Grain P240	9.31240	57,00
200 BANDES-Grain P280	9.31280	57,00
200 BANDES-Grain P320	9.31320	57,00
200 BANDES-Grain P400	9.31400	57,00
200 BANDES-Grain P500	9.31500	57,00
200 BANDES-Grain P600	9.31600	57,00
200 BANDES-Grain P800	9.31800	57,00
200 BANDES-Grain P1000	9.31000	57,00

ACCESSORIES

Unité DE FILTRATION



Description	Unité	Réf.	€
Grupo cartucho de filtro		80.400/KIT	48,90
Inclus			
Porte-filtre		9.2906	16,00
Unité de filtration		80.400/C	37,20
Cartouche filtrante		88.400	17,00
Tuyau Ø25mm	1,3m	9.1266/C	20,20



POIGNÉE LATÉRALE ANTI-VIBRATION

15,50€ - 14,40€



Description	Montage	Outil	Réf.	€
Poignée latérale complète M8		BA-LH16ENS/ LH18ENS-GL040/GL080	81.322/C	
Poignée	M10	GL-GM-LH22/LH31/ LH32/LH232	81.326	



Description	Outil	Réf.	€
Pour Vulkofix		923.91 - 92.91	5,40

RÉGULATEUR D'AIR



Description	Outil	Réf.	€
Contrôle de vitesse	Outil pneumatique	9P03.060	26,80

HUILE POUR OUTILLAGES PNEUMATIQUES



Description	Réf.	€
Huile lubrifiante et détergente, 5 flacons de 50 ml	9.1640/5	61,80

SYSTÈME DE CHARIOT SYSTÈME MODULAIRE DE TRANSPORT ET DE STOCKAGE

CARRIER

Module complet
Réf. CARRIER

569,00€



MODULE DE POLISSAGE AVEC PRISE 230V

Réf. CAR/POLISHING/STD

98,80€



POIGNÉE

Poignée de transport
Réf. CAR/HANDLE

27,40€



CHARIOT DE BASE

Module avec une base à 1 tiroir avec
2 roues larges et 2 roulettes
Réf. CAR/TROLLEY/STD

211,00€



MODULE SUPPLÉMENTAIRE

Module avec 1 tiroir
Réf. CAR/MODULE/STD

121,00€



BASE FIXE & MOBILE

Module avec une base à 1 tiroir avec
4 pieds et 4 roulettes
Réf. CAR/FIX/STD

211,00€



FIXATION POUR MODULES

Élément de fixation pour modules à
montage mural
Réf. 025.1502

0,90€



TIROIR

Réf. CAR/CASE/STD

62,50€



MODULE SUPPLÉMENTAIRE

Module sans tiroir
Réf. CAR/ELEMENT/STD

70,20€



SYSTÈME D'EXTRACTION _____ DE POUSSIÈRE

NIVEUS Neu Purifier	page 98
Machines de nettoyage	page 103
Unités mobiles	page 104
KC28 Trolley	page 112
Système Matic	page 118
Terminaux	page 126
Unités centralisées	page 130
Accessoires	page 134

NIVEUS PROFESSIONNEL PURIFICATEUR D'AIR



SYSTÈMES DE PURIFICATION DE L'AIR *PURIFICATEUR D'AIR*

NIVEUS PURIFICATEUR D'AIR

Réf. NV100 **2750,00€**

Le nouveau purificateur d'air professionnel RUPES est la solution optimale pour avoir une excellente purification de l'air et créer un environnement sain, augmentant la protection des personnes.

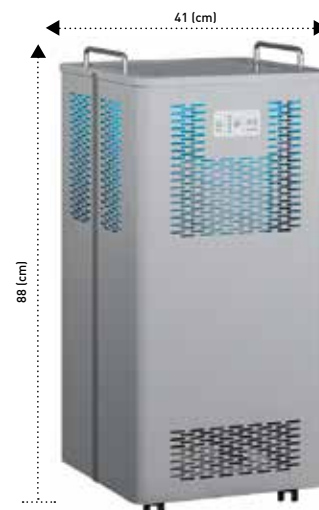

DONNÉES TECHNIQUES

Puissance	86 [W]
Alimentation Électrique	220-240V
Débit d'air	300 [m³/h]
<hr/>	
Niveau de bruit	Min / Max 40 58 [dB(A)]
<hr/>	
Poids	32 Kg

LIEUX D'INSTALLATION:

Le purificateur d'air RUPES Niveus peut couvrir plusieurs environnements de travail jusqu'à 120 [m²] ou 300 [m³]. Ce produit purifiant augmente la qualité de l'air intérieur, en réduisant et en capturant les micropoussières, les allergènes, les bactéries et les virus dans le but d'améliorer la santé des travailleurs. Les dimensions compactes permettent d'installer l'unité dans plusieurs places.



SYSTÈMES DE PURIFICATION DE L'AIR PURIFICATEUR D'AIR

La pollution sur le lieu de travail est définie comme la présence de matières dangereuses visibles et invisibles telles que micropoussières, bactéries, virus, allergènes, vapeurs et fumées. Les principales voies d'exposition sont l'inhalation, le contact direct et la déglutition. L'air contaminé passe à travers le filtre niveau ULPA U15 multicouche qui bloque les particules nocives. Une chambre de stérilisation UV-C élimine les micro-organismes et un filtre à charbon actif purifie l'air avant qu'il soit libéré dans l'environnement.



ÉTAPES DE FILTRATION:



FILTRE ULPA NIVEAU U15



UV-C STERILIZER CHAMBER



FILTRE À CHARBON ACTIF

SYSTÈMES DE PURIFICATION DE L'AIR PURIFICATEUR D'AIR

DONNÉES TECHNIQUES

Surface filtrante	Efficacité filtration	Niveau
filtre 8 [m ²]	99,9995%	ULPA - U15

FILTRE ULPA NIVEAU U15

Surface filtrante
1 [m²]

FILTRE À CHARBON ACTIF



DÉBIT ÉLEVÉ

PANNEAU DE COMMANDE



Panneau de commande intuitif avec réglage de puissance et control lumières led.

PUISSANT MOTEUR BRUSHLESS

Un puissant moteur brushless permet d'avoir hautes performances pour supporter grands lieux de travail et résulte une solution idéale pour avoir récupération d'énergie et coûts.

RUPES

SYSTÈMES D'EXTRACTION DE POUSSIÈRE MACHINES DE NETTOYAGE

CK 31 - CK 31F

Machines de nettoyage par injection-extraction

1.208,00€ - 2.300,00€



Eau/détergent

Mousse

CK 31FC

Machine de nettoyage par injection-extraction Avec Compresseur intégré

4.087,00€



DONNÉES TECHNIQUES		CK 31	CK 31F
Puissance	W	1500	1500
Cap. réserv. déterg.	l	14	14
Capacité conteneur	l	14	14
Vide	mmH ₂ O	3000	3000
Bruit	dB(A)	70	70
Poids	kg	12	20
Vibration pompe by-pass		•	•
Technologie à base de mousse		-	•

DONNÉES TECHNIQUES		CK 31FC
Puissance	W	1500
Cap. réserv. déterg.	l	14
Capacité conteneur	l	14
Vide	mmH ₂ O	3000
Bruit	dB(A)	70
Poids	kg	43
Vibration pompe by-pass		•
Technologie à base de mousse		•
Puissance compresseur	W	350

SYSTÈMES D'EXTRACTION DE POUSSIÈRE Unités MOBILES

SV 10E

Cuve sous vide

372,00€



DONNÉES TECHNIQUES		SV 10E
Puissance	W	1150
Poids	kg	6,5
Prise de courant maxi	W	1x1000
Vide	mmH ₂ O	1600
Bruit	dB(A)	75
Débit	m ³ /h	100
Surface de filtration	m ²	1
Outils	n°	1
Prise outill. élec.	n°	1
Diam. raccord aspiration	mm	35

S 130L - S 130EL

Aspirateurs professionnels 30L

502,00€ - 605,00€



- Comprend :**
- Tuyau antistatique Ø29mm - 5m (Réf. 9.1264/5/AS)
 - Sac à poussières (Réf. 130.1108)
 - Manchon rotatif (Réf. 040.1108)
 - Raccord de tuyau en caoutchouc fileté (Réf. 663.55/AS) x2

DONNÉES TECHNIQUES	S 130L	S 130EL
Puissance	W 1x1200	1x1200
Poids	kg 10,5	10,5
Prise de courant maxi	W 1x2400	1x2400
Vide	mmH ₂ O 2000	2000
Bruit	dB(A) 70	70
Capacité conteneur	l 30	30
Débit d'air	l/min 3400	3400
Convient pour la classe de poussière	L	L
Surface de filtration	m ² 1	1
Outils	n° 1	1
Prise outill. élec.	n° 1	1
Nettoyage automatique du filtre	-	•
Diam. raccord aspiration	mm 50	50
Capteur de liquides	-	•
Filtre	Polyester	Polyester

S 130PL - S 130EPL

Aspirateurs professionnels 30L

605,00€ - 707,00€



- Comprend :**
- Tuyau antistatique Ø29mm - 5m (Réf. 9.1264/5/AS)
 - Sac à poussières (Réf. 130.1108)
 - Manchon rotatif (Réf. 040.1108)
 - Raccord de tuyau en caoutchouc fileté (Réf. 663.55/AS) x2

DONNÉES TECHNIQUES	S 130PL	S 130EPL
Puissance	W 1x1200	1x1200
Poids	kg 10,5	10,5
Prise de courant maxi	W 1x2400	1x2400
Vide	mmH ₂ O 2000	2000
Bruit	dB(A) 70	70
Capacité conteneur	l 30	30
Débit d'air	l/min 3400	3400
Convient pour la classe de poussière	L	L
Surface de filtration	m ² 1	1
Outils	n° 1	1
Prise outill. élec.	n° 1	1
Outils racc. rapide air	n° 1	1
Pression de travail	bar 6	6
Cap. maxi air comp.	l/min. 1450	1450
Nett. auto filtre	-	•
Diam. raccord aspiration	mm 50	50
Capteur de liquides	-	•
Filtre	Papier	Papier

S 145L - S 145EL

Aspirateurs professionnels 45L

559,00€ - 661,00€



- Comprend :**
- Tuyau antistatique Ø29mm - 5m (Réf. 9.1264/5/AS)
 - Sac à poussières (Réf. 130.1108)
 - Manchon rotatif (Réf. 040.1108)
 - Raccord de tuyau en caoutchouc fileté (Réf. 663.55/AS) x2

DONNÉES TECHNIQUES	S 145L	S 145EL
Puissance	W 1x1200	1x1200
Poids	kg 13,5	13,5
Prise de courant maxi	W 1x2400	1x2400
Vide	mmH ₂ O 2000	2000
Bruit	dB(A) 67	67
Capacité conteneur	l 45	45
Débit d'air	l/min 3400	3400
Convient pour la classe de poussière	L	L
Surface de filtration	m ² 1	1
Outils	n° 1	1
Prise outill. élec.	n° 1	1
Nettoyage automatique du filtre	-	•
Diam. raccord aspiration	mm 50	50
Capteur de liquides	-	•
Filtre	Polyester	Polyester

S 145PL - S 145EPL

Aspirateurs professionnels 45L

661,00€ - 764,00€



- Comprend :**
- Tuyau antistatique Ø29mm - 5m (Réf. 9.1264/5/AS)
 - Sac à poussières (Réf. 130.1108)
 - Raccord à 2 voies complet avec 1 vanne à clapet (Réf. 68.092/X)
 - Raccord de tuyau en caoutchouc fileté (Réf. 663.55/AS) x2

DONNÉES TECHNIQUES	S 145PL	S 145EPL
Puissance	W 1x1200	1x1200
Poids	kg 13,5	13,5
Prise de courant maxi	W 1x2400	1x2400
Vide	mmH ₂ O 2000	2000
Bruit	dB(A) 67	67
Capacité conteneur	l 45	45
Débit d'air	l/min 3400	3400
Convient pour la classe de poussière	L	L
Surface de filtration	m ² 1	1
Outils	n° 2	2
Prise outill. élec.	n° 1	1
Outils racc. rapide air	n° 2	2
Pression de travail	bar 6	6
Débit maxi d'air comprimé	l/min. 1450	1450
Nett. auto filtre	-	•
Diam. raccord aspiration	mm 50	50
Capteur de liquides	-	•
Filtre	Papier	Papier

S 130EM

Aspirateurs professionnels 30L

733,00€



Comprend :

- Tuyau antistatique Ø29mm - 5m (Réf. 9.1264/5/AS)
- Sac à poussières (Réf. 130.1108)
- Manchon rotatif (Réf. 040.1108)
- Raccord de tuyau en caoutchouc fileté (Réf. 663.55/AS) x2

DONNÉES TECHNIQUES	S 130EM
Puissance	W 1x1200
Poids	kg 10,5
Prise de courant maxi	W 1x2400
Vide	mmH ₂ O 2000
Bruit	dB(A) 70
Capacité conteneur	l 30
Débit d'air	l/min 3400
Convient pour la classe de poussière	M
Surface de filtration	1
Outils	1
Prise outill. élec.	n° 1
Nettoyage automatique du filtre	n° •
Tuya Ø sélecteur	•
Diam. raccord aspiration	mm 50
Capteur de liquides	•
Filtre	Papier

S 130EPM

Aspirateurs professionnels 30L

835,00€



Comprend :

- Tuyau antistatique Ø29mm - 5m (Réf. 9.1264/5/AS)
- Sac à poussières (Réf. 130.1108)
- Manchon rotatif (Réf. 040.1108)
- Raccord de tuyau en caoutchouc fileté (Réf. 663.55/AS) x2

DONNÉES TECHNIQUES	S 130EPM
Puissance	W 1x1200
Poids	kg 10,5
Prise de courant maxi	W 1x2400
Vide	mmH ₂ O 2000
Bruit	dB(A) 70
Capacité conteneur	l 30
Débit d'air	l/min 3400
Convient pour la classe de poussière	M
Surface de filtration	m ² 1
Outils	n° 1
Prise outill. élec.	n° 1
Tuya Ø sélecteur	•
Outils racc. rapide air	n° 1
Pression de travail	bar 6
Cap. maxi air comp.	l/min. 1450
Nett. auto filtre	•
Diam. raccord aspiration	mm 50
Capteur de liquides	•
Filtre	Papier

S 145EM

Aspirateurs professionnels 45L

789,00€



Comprend :

- Tuyau antistatique Ø29mm - 5m (Réf. 9.1264/5/AS)
- Sac à poussières (Réf. 130.1108)
- Manchon rotatif (Réf. 040.1108)
- Raccord de tuyau en caoutchouc fileté (Réf. 663.55/AS) x2

DONNÉES TECHNIQUES	S 145EM
Puissance	W 1x1200
Poids	kg 13,5
Prise de courant maxi	W 1x2400
Vide	mmH ₂ O 2000
Bruit	dB(A) 67
Capacité conteneur	l 45
Débit d'air	l/min 3400
Convient pour la classe de poussière	M
Surface de filtration	m ² 1
Outils	n° 1
Prise outill. élec.	n° 1
Tuya sélecteur Ø	•
Nettoyage automatique du filtre	•
Diam. raccord aspiration	mm 50
Capteur de liquides	•
Filtre	Papier

S 145EPM

Aspirateurs professionnels 45L

892,00€



Comprend :

- Tuyau antistatique Ø29mm - 5m (Réf. 9.1264/5/AS)
- Sac à poussières (Réf. 130.1108)
- Manchon rotatif (Réf. 040.1108)
- Raccord de tuyau en caoutchouc fileté (Réf. 663.55/AS) x2

DONNÉES TECHNIQUES	S 145EPM
Puissance	W 1x1200
Poids	kg 13,5
Prise de courant maxi	W 1x2400
Vide	mmH ₂ O 2000
Bruit	dB(A) 67
Capacité conteneur	l 45
Débit d'air	l/min 3400
Convient pour la classe de poussière	m ² M
Surface de filtration	n° 1
Outils	n° 1
Prise outill. élec.	n° 1
Outils racc. rapide air	bar 1
Pression de travail	l/min. 6
Débit maxi d'air comprimé	1450
Tuya sélecteur Ø	•
Nett. auto filtre	mm •
Diam. raccord aspiration	50
Capteur de liquides	•
Filtre	Papier

S 230L - S 230EL

Aspirateurs professionnels 30L

528,00€ - 630,00€



- Comprend:**
- Tuyau antistatique Ø29mm - 5m (Réf. 9.1264/5/AS)
 - Sac à poussières (Réf. 130.1108)
 - Manchon rotatif (Réf. 040.1108)
 - Raccord de tuyau en caoutchouc fileté (Réf. 663.55/AS) x2

DONNÉES TECHNIQUES	S 230L	S 230EL	
Puissance	W	1x1200	1x1200
Poids	kg	10,5	10,5
Prise de courant maxi	W	1x2400	1x2400
Vide	mmH ₂ O	2000	2000
Bruit	dB(A)	70	70
Capacité conteneur	l	30	30
Débit d'air	l/min	3400	3400
Convient pour la classe de poussière	L	L	
Surface de filtration	m ²	1	1
Outils	n°	1	1
Prise outill. élec.	n°	1	1
Nettoyage automatique du filtre		-	•
Diam. raccord aspiration	mm	50	50
Capteur de liquides		-	•
Filtre		Polyester	Polyester

S 230PL - S 230EPL

Aspirateurs professionnels 30L

610,00€ - 712,00€



- Comprend:**
- Sac à poussières (Réf. 130.1108)
 - Manchon rotatif (Réf. 040.1108)

DONNÉES TECHNIQUES	S 230PL	S 230EPL	
Puissance	W	1x1200	1x1200
Poids	kg	10,5	10,5
Prise de courant maxi	W	1x2400	1x2400
Vide	mmH ₂ O	2000	2000
Bruit	dB(A)	70	70
Capacité conteneur	l	30	30
Débit d'air	l/min	3400	3400
Convient pour la classe de poussière	L	L	
Surface de filtration	m ²	1	1
Outils	n°	1	1
Prise outill. élec.	n°	1	1
Outils racc. rapide air	n°	1	1
Pression de travail	bar	6	6
Cap. maxi air comp.	l/min.	1450	1450
Nett. auto filtre		-	•
Diam. raccord aspiration	mm	50	50
Capteur de liquides		-	•
Filtre		Papier	Papier

S 245L - S 245EL

Aspirateurs professionnels 45L

610,00€ - 712,00€



- Comprend:**
- Tuyau antistatique Ø29mm - 5m (Réf. 9.1264/5/AS)
 - Poignée de transport (Réf. 157.1108)
 - Sacs à poussière (Réf. 130.1108/5 Set 5 pièces)
 - Manchon rotatif (Réf. 040.1108)
 - Raccord de tuyau en caoutchouc fileté (Réf. 663.55/AS) x2

DONNÉES TECHNIQUES	S 245L	S 245EL	
Puissance	W	1x1200	1x1200
Poids	kg	13,5	13,5
Prise de courant maxi	W	1x2400	1x2400
Vide	mmH ₂ O	2000	2000
Bruit	dB(A)	67	67
Capacité conteneur	l	45	45
Débit d'air	l/min	3400	3400
Convient pour la classe de poussière	L	L	
Surface de filtration	m ²	1	1
Outils	n°	1	1
Prise outill. élec.	n°	1	1
Nettoyage automatique du filtre		-	•
Diam. raccord aspiration	mm	50	50
Capteur de liquides		-	•
Filtre		Polyester	Polyester

S 245PL - S 245EPL

Aspirateurs professionnels 45L

682,00€ - 784,00€



- Comprend:**
- Poignée de transport (Réf. 157.1108)
 - Sacs à poussière (Réf. 130.1108/5 Set 5 pièces)
 - Raccord à 2 voies complet avec 1 vanne à clapet (Réf. 68.092/X)

DONNÉES TECHNIQUES	S 245PL	S 245EPL	
Puissance	W	1x1200	1x1200
Poids	kg	13,5	13,5
Prise de courant maxi	W	1x2400	1x2400
Vide	mmH ₂ O	2000	2000
Bruit	dB(A)	67	67
Capacité conteneur	l	45	45
Débit d'air	l/min	3400	3400
Convient pour la classe de poussière	L	L	
Surface de filtration	m ²	1	1
Outils	n°	2	2
Prise outill. élec.	n°	1	1
Outils racc. rapide air	n°	2	2
Pression de travail	bar	6	6
Débit maxi d'air comprimé	l/min.	1450	1450
Nett. auto filtre		-	•
Diam. raccord aspiration	mm	50	50
Capteur de liquides		-	•
Filtre		Paper	Paper

S 230EM

Aspirateurs professionnels 30L

759,00€



- Comprend:**
- Tuyau antistatique Ø29mm - 5m (Réf. 9.1264/5/AS)
 - Sac à poussières (Réf. 130.1108)
 - Manchon rotatif (Réf. 040.1108)
 - Raccord de tuyau en caoutchouc fileté (Réf. 663.55) x2

DONNÉES TECHNIQUES		S 230EM
Puissance	W	1X1200
Poids	kg	10,5
Prise de courant maxi	W	1x2400
Vide	mmH ₂ O	2000
Bruit	dB(A)	70
Capacité conteneur	l	30
Débit d'air	l/min	3400
Convient pour la classe de poussière	M	M
Surface de filtration		1
Outils	m ²	1
Prise outill. élec.	n°	1
Nettoyage automatique du filtre	n°	•
Tuya Ø sélecteur		•
Diam. raccord aspiration		50
Capteur de liquides		•
Filtre		Papier

S 230EPM

Aspirateurs professionnels 30L

841,00€



- Comprend:**
- Sac à poussières (Réf. 130.1108)
 - Manchon rotatif (Réf. 040.1108)

DONNÉES TECHNIQUES		S 230EPM
Puissance	W	1x1200
Poids	kg	10,5
Prise de courant maxi	W	1x2400
Vide	mmH ₂ O	2000
Bruit	dB(A)	70
Capacité conteneur	l	30
Débit d'air	l/min	3400
Convient pour la classe de poussière		M
Surface de filtration	m ²	1
Outils	n°	1
Prise outill. élec.	n°	1
Tuya Ø sélecteur		•
Outils racc. rapide air	n°	1
Pression de travail	bar	6
Cap. maxi air comp.	l/min.	1450
Nett. auto filtre		•
Diam. raccord aspiration	mm	50
Capteur de liquides		•
Filtre		Papier

S 245EM

Aspirateurs professionnels 45L

841,00€



- Comprend:**
- Tuyau antistatique Ø29mm - 5m (Réf. 9.1264/5/AS)
 - Poignée de transport (Réf. 157.1108)
 - Sac à poussières (Réf. 130.1108/5 Set 5 pièces)
 - Manchon rotatif (Réf. 040.1108)
 - Threaded rubber hose fitting (Réf. 663.55) x2

DONNÉES TECHNIQUES		S 245EM
Puissance	W	1x1200
Poids	kg	13,5
Prise de courant maxi	W	1x2400
Vide	mmH ₂ O	2000
Bruit	dB(A)	67
Capacité conteneur	l	45
Débit d'air	l/min	3400
Convient pour la classe de poussière		M
Surface de filtration	m ²	1
Outils	n°	1
Prise outill. élec.	n°	1
Tuya sélecteur Ø		•
Nettoyage automatique du filtre		•
Diam. raccord aspiration	mm	50
Capteur de liquides		•
Filtre		Papier

S 245EPM

Aspirateurs professionnels 45L

912,00€



- Comprend:**
- Poignée de transport (Réf. 157.1108)
 - Sacs à poussière (Réf. 130.1108/5 Set 5 pièces)
 - Manchon rotatif (Réf. 040.1108)

DONNÉES TECHNIQUES		S 245EPM
Puissance	W	1x1200
Poids	kg	13,5
Prise de courant maxi	W	1x2400
Vide	mmH ₂ O	2000
Bruit	dB(A)	67
Capacité conteneur	l	45
Débit d'air	l/min	3400
Convient pour la classe de poussière		M
Surface de filtration	m ²	1
Outils	n°	1
Prise outill. élec.	n°	1
Outils racc. rapide air	n°	1
Pression de travail	bar	6
Débit maxi d'air comprimé	l/min.	1450
Tuya sélecteur Ø		•
Nett. auto filtre		•
Diam. raccord aspiration	mm	50
Capteur de liquides		•
Filtre		Papier

ACCESSOIRES

KC28 SYSTÈME DE STOCKAGE DE TRANSPORT MODULAIRE

NEUF

MULTIPURPOSE TROLLEY FOR PROFESSIONAL VACUUM CLEANERS



ACCESSOIRES

KC28 SYSTÈME DE STOCKAGE DE TRANSPORT MODULAIRE



2 porte-outils (inclus)



2 supports pour flexibles (inclus)



Armoire de rangement avec porte fermée



2 grandes roues avant pivotantes en caoutchouc avec freins Roues ø125mm



Table de travail en caoutchouc avec grand conteneur polyvalent



Poignée ergonomique
Compartiment pour les déchets

ACCESSOIRES

KC28 SYSTÈME DE STOCKAGE DE TRANSPORT MODULAIRE

MULTIPURPOSE TROLLEY FOR PROFESSIONAL VACUUM CLEANERS



ACCESSOIRES

KC28 SYSTÈME DE STOCKAGE DE TRANSPORT MODULAIRE

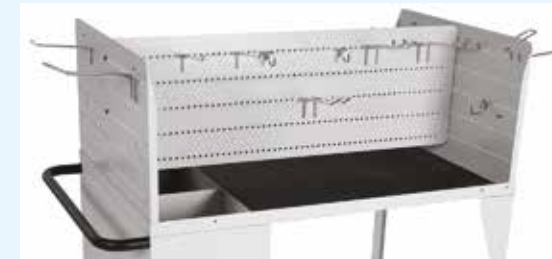

KIT SUPPLÉMENTAIRE

Réf:
016.1110/C

138,00 €

Voir page 134 pour plus de détails



4 porte-outils inclus

Réf:
KC28/STD

588,00€

Dimensions générales sans accessoires montés:
Largeur 500 mm - Longueur 861,2 mm - Hauteur 910,7 mm

Poids: 32kg

KS 260ENS - KS 260EPNS

Aspirateurs industriels portables 2000 Watts avec station de travail (démarrage automatique)

1.324,00€ 1.416,00€



KS 260ENS - KS 260EPNS Comprend avec:
 - Système de station (Réf. 061.1106/C)
 - Tuyau Evaflex Ø29mm - 5m (Réf. 9GAT02001/AS)
 - Sac à poussières TNT (Réf. 063.1106/C)
 - Raccord à 2 voies complet avec 1 vanne à clapet (Réf. 68.092/X)

KS 260EN - KS 260EPN Comprend avec:
 - Tuyau Evaflex Ø29mm - 5m (Réf. 9GAT02001/AS)
 - Sac à poussières TNT (Réf. 063.1106/C)
 - Raccord à 2 voies complet avec 1 vanne à clapet (Réf. 68.092/X)



DONNÉES TECHNIQUES	KS 260ENS	KS 260EPNS
Puissance	W	2x1000
Poids	kg	26
Prise de courant maxi	W	2x800 1x1600
Vide	mmH ₀	2000
Bruit	dB(A)	72
Capacité conteneur	l	65
Débit	l/min	4350
Surface de filtration	m ²	2,1
Outils	n°	2
Prise outill. élec.	n°	2
Outils racc. rapide air	n°	2
Pression de travail	bar	6
Débit maxi d'air comprimé	l/min.	1450
Diam. raccord aspiration	mm	50

KS 260EN - KS 260EPN

Aspirateurs mobiles 2000 Watts (démarrage automatique)

1.250,00€

1.332,00€



DONNÉES TECHNIQUES	KS 260EN	KS 260EPN
Puissance	W	2x1000
Poids	kg	26
Prise de courant maxi	W	2x800 1x1600
Vide	mmH ₀	2000
Bruit	dB(A)	72
Capacité conteneur	l	65
Débit	l/min	4350
Surface de filtration	m ²	2,1
Outils	n°	2
Prise outill. élec.	n°	2
Outils racc. rapide air	n°	2
Pression de travail	bar	6
Débit maxi d'air comprimé	l/min.	1450
Diam. raccord aspiration	mm	50

KR2A

Turbine mobile 1,5 kW - 2HP avec station de travail et armoires intégrées

4.069,00€



DONNÉES TECHNIQUES	KR2A
Pompe canal latéral	•
Alimentation électrique	230V 1ph
Puissance	W/HP
Poids	kg
Vide maxi	mmH ₀
Bruit	dB(A)
Capacité conteneur	l
Débit	m ³ /h
Surface de filtration	m ²
Outils	n°
Pression de travail	bar
Nettoyage automatique du filtre	•
Diam. raccord aspiration	mm
Dimensions (HxLxP)	cm



COMPREND

Description	Réf.
Ensemble tuyau antistatique 5m Ø29 mm électrique	9GAT02001/AS
Bras oscillant	054.1613/C
Support pour tuyau/câble	038.1306
Espace de rangement	023.1613/C
Raccord y antistatique avec 1 couvert	68.092/X
Panneau perforé avec crochets kit de 10 pces inclus	021.1613/C
Porte-bobine	036.1613/C
Set 3 pieces fleece bag for dust container turbine	045.1612/3
Régulateur de pression d'air	9GP01002



MK 3000 3.850,00€

Kit système Matic (KS 260EN + HB 3000 + EP 3M)

MK 3000F 3.850,00€

Kit système Matic (KS 260EN + HF 3000)

Comprend:

- Tuyau Evaflex Ø29mm - 5 m (Réf. 9GAT02001/AS)
- Sac à poussières TNT (Réf. 063.1106/C)
- Raccord à 2 voies complet avec 1 vanne à clapet (Réf. 68.092/X)

DONNÉES TECHNIQUES		MK 3000	MK 3000F
Puissance	W	2x1000	2x1000
Vide	mmH ₂ O	2000	2000
Bruit	dB(A)	72	72
Capacité conteneur	l	65	65
Débit	l/min	4350	4350
Surface de filtration	m ²	2,1	2,1
Outils	n°	2	2
Pression de travail	bar	6	6
Extension maxi du bras	m	3	3
Angle de travail	°	180	180
Hauteur maxi d'installation	m	4,5	2
Raccords rapides de l'air	n°	2	2
Prise outill. élec.	n°	2	2
Raccord. rap. air service	n°	1	1
Diam. raccord aspiration	mm	50	50



MK 3000F

MK 3000

MK 6000 5.350,00€

Kit système Matic (KS 260EN + HB 6000 + EP 3M)

MK 6000F 5.350,00€

Kit système Matic (KS 260EN + HF 6000)

Comprend:

- Tuyau Evaflex Ø29mm - 5m (Réf. 9GAT02001/AS)
- Sac à poussières TNT (Réf. 063.1106/C)
- Raccord à 2 voies complet avec 1 vanne à clapet (Réf. 68.092/X)

DONNÉES TECHNIQUES		MK 6000	MK 6000F
Puissance	W	2x1000	2x1000
Vide	mmH ₂ O	2000	2000
Bruit	dB(A)	72	72
Capacité conteneur	l	65	65
Débit	l/min	4350	4350
Surface de filtration	m ²	2,1	2,1
Outils	n°	2	2
Pression de travail	bar	6	6
Extension maxi du bras	m	6	6
Angle de travail	°	180	180
Hauteur maxi d'installation	m	4,5	2
Prise outill. élec.	n°	2	2
Outils racc. rapide air	n°	2	2
Prise élec. service	n°	-	1
Raccord. rap. air service	n°	1	1
Diam. raccord aspiration	mm	50	50
Spot		-	•

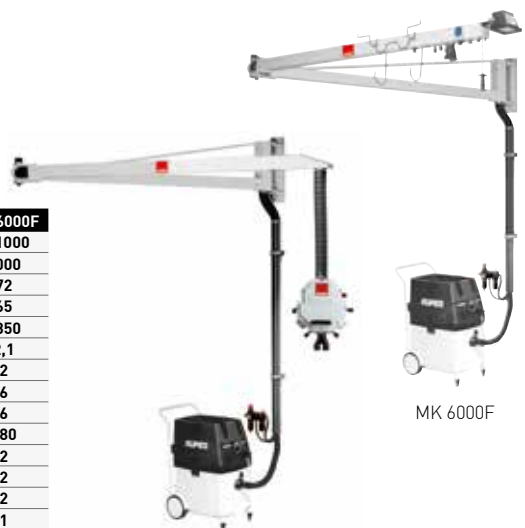

MK 6000F

MK 6000

MKR 3000 6.500,00€

Kit système Matic (KR 2A + HB 3000 + EP 3M)

MKR 3000F 6.500,00€

Kit système Matic (KR 2A + HF 3000)

Comprend:

- Tuyau Evaflex Ø29mm - 5m (Réf. 9GAT02001/AS)
- Raccord à 2 voies complet avec 1 vanne à clapet (Réf. 68.092/X)
- set 3 pièces sac polaire sac à poussière (Réf. 045.1612/3)

DONNÉES TECHNIQUES		MKR 3000	MKR 3000F
Pompe canal latéral		•	•
Puissance	W/HP	1500/2	1500/2
Vide	mmH ₂ O	2400	2400
Bruit	dB(A)	65	65
Capacité conteneur	l	23	23
Débit	m ³ /h	250	250
Outils	n°	2	2
Pression de travail	bar	6	6
Extension maxi du bras	m	3	3
Angle de travail	°	180	180
Hauteur maxi d'installation	m	4,5	2
Raccords rapides de l'air	n°	2	2
Prise outill. élec.	n°	2	2
Raccord. rap. air service	n°	1	1
Diam. raccord aspiration	mm	50	50
Nettoyage automatique du filtre		•	•



MKR 3000F

MKR 3000

MKR 6000 7.700,00€

Kit système Matic (KR 2A + HB 6000 + EP 3M)

MKR 6000F 7.700,00€

Kit système Matic (KR 2A + HF 6000)

Comprend:

- Tuyau Evaflex Ø29mm - 5m (Réf. 9GAT02001/AS)
- Raccord à 2 voies complet avec 1 vanne à clapet (Réf. 68.092/X)
- set 3 pièces sac polaire sac à poussière (Réf. 045.1612/3)

DONNÉES TECHNIQUES		MKR 6000	MKR 6000F
Pompe canal latéral		•	•
Puissance	W/HP	1500/2	1500/2
Vide	mmH ₂ O	2400	2400
Bruit	dB(A)	65	65
Capacité conteneur	l	23	23
Débit	m ³ /h	250	250
Surface de filtration	m ²	1	1
Outils	n°	2	2
Pression de travail	bar	6	6
Extension maxi du bras	m	6	6
Angle de travail	°	180	180
Hauteur maxi d'installation	m	4,5	2
Prise outill. élec.	n°	2	2
Outils racc. rapide air	n°	2	2
Prise élec. service	n°	-	1
Raccord. rap. air service	n°	1	1
Diam. raccord aspiration	mm	50	50
Spot		-	•
Nettoyage automatique du filtre		•	•

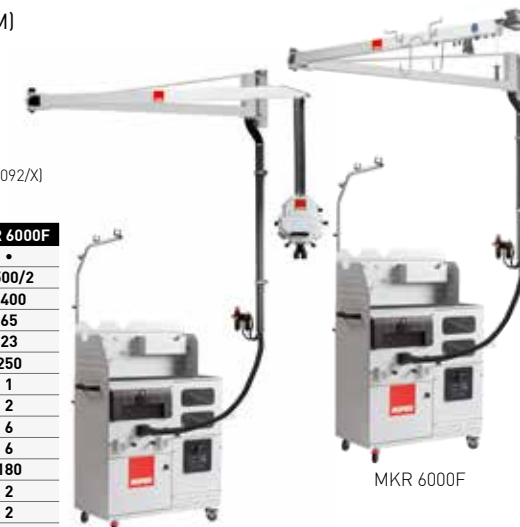

MKR 6000F

MKR 6000

SYSTÈMES D'EXTRACTION DE POUSSIÈRE

COLONNE ASPIRANTE

HTE 300

Colonne aspirante 2,2 kW - 3 HP
Avec armoires intégrées

9.030,00€



Comprend:

- Sac à poussières 1 pces (Réf. 045.1612/3)
- Régulateur de pression d'air (Réf. 9GP01002)

DONNÉES TECHNIQUES	HTE 300	
Pompe canal latéral	•	
Alimentation électrique	380V 3ph+N	
Puissance	W/HP	2200/3
Poids	kg	163
Prise de courant maxi	W	3600
Vide maxi	mmH ₂ O	2900
Bruit	dB(A)	68
Capacité conteneur	l	26
Débit	m ³ /h	360
Surface de filtration	m ²	3
Outils	n°	2
Pression de travail	bar	6
Prise outill. élec.	n°	2
Outils racc. rapide air	n°	2
Prises outillages électriques	n°	2
Raccord. rap. air service	n°	2
Nettoyage automatique du filtre	•	
Affichage multifonctions	•	
Diam. raccord aspiration	mm	34
Dimensions (HxLxp)	cm	180x90x47

HTE 100

Colonne aspirante 1,5 kW - 2 HP

5.638,00€



Comprend:

- Sac à poussières 1 pces (Réf. 045.1612/3)
- Régulateur de pression d'air (Réf. 9GP01002)

DONNÉES TECHNIQUES	HTE 100	
Pompe canal latéral	•	
Alimentation électrique	230V 1ph	
Puissance	W/HP	1500/2
Poids	kg	120
Prise de courant maxi	W	3600
Vide maxi	mmH ₂ O	2400
Bruit	dB(A)	65
Capacité conteneur	l	23
Débit	m ³ /h	250
Surface de filtration	m ²	1
Outils	n°	2
Pression de travail	bar	6
Prise outill. élec.	n°	1
Outils racc. rapide air	n°	2
Prises électriques service	n°	1
Raccord. rap. air service	n°	2
Nettoyage automatique du filtre	•	
Diam. raccord aspiration	mm	1x50/2x34
Dimensions (HxLxp)	cm	140x58x45

RUPES



SYSTÈMES D'EXTRACTION DE POUSSIÈRE PRÉFILTRES

PF 50

PRéfiltre (pour le système de extraction)

935,00€



DONNÉES TECHNIQUES	PF 50	
Poids	kg	10
Capacité conteneur	l	50
Diam. raccord aspiration	mm	50
Dimensions (HxLxp)	cm	77x58x58

PF 92

PRéfiltre cyclonique (Pour turbines)

2.330,00€



DONNÉES TECHNIQUES	PF 92	
Poids	kg	85
Capacité conteneur	l	90
Pression de travail	bar	6
Nettoyage du filtre	•	
Diam. raccord aspiration	mm	75
Dimensions (HxLxp)	cm	165x72x66

SYSTÈMES D'EXTRACTION DE POUSSIÈRE TURBINES

UNITÉS CENTRALISÉES

POMPE SIMPLE

- HE 201** Turbine 2,2 kW - 3 HP 5.700,00€
HE 501 Turbine 3 kW - 4 HP 7.600,00€
HE 901 Turbine 5,5 kW - 7,5 HP 10.050,00€



DONNÉES TECHNIQUES	HE201	HE501	HE901
Pompe canal latéral	•	•	•
Alimentation électrique	380V 3ph	380V 3ph	380V 3ph
Puissance	W/HP 2200/3	3000/4	5500/7.5
Poids	kg 130	135	170
Vide maxi	mmH ₂ O 2900	2900	2900
Bruit	dB(A) 65	65	70
Capacité conteneur	l 50	50	50
Débit maxi	m ³ /h 320	390	550
Surface de filtration	m ² 4	4	8
Outils	n° 2	3	5
Pression de travail	bar 6	6	6
Nett. auto filtre	•	•	•
Nettoyage manuel du filtre	•	•	•
Affichage multifonctions	-	•	•
Aff. perform. filtre	-	•	•
Diam. raccord aspiration	mm 75	75	75
Dimension (HxLxp)	cm 138x98x55	138x98x55	138x98x55

Comprend:

- Kit 3 sacs poussière en tissu pour turbines (Réf. 121.500/3)
- Régulateur de pression d'air (Réf. 9GP01002)

POMPE DOUBLE

- HE 1101** Turbine 6 kW - 8 HP 11.500,00€
HE 1401 Turbine 8 kW - 11 HP 12.550,00€
HE 1501 Turbine 11 kW - 15 HP 14.950,00€



DONNÉES TECHNIQUES	HE1101	HE1401	HE1501
Pompe canal latéral	•	•	•
Alimentation électrique	380V 3ph	380V 3ph	380V 3ph
Puissance	W/HP 6000/8	8000/11	11000/15
Poids	kg 200	220	250
Vide maxi	mmH ₂ O 2900	2900	2900
Bruit	dB(A) 70	73	75
Capacité conteneur	l 50	50	50
Débit	m ³ /h 390+390	430+430	550+550
Surface de filtration	m ² 8	8	8
Outils	n° 6	7	9
Pression de travail	bar 6	6	6
Nett. auto filtre	•	•	•
Nettoyage manuel du filtre	•	•	•
Affichage multifonctions	•	•	•
Aff. perform. filtre	•	•	•
Économie d'énergie	DP*	DP*	DP*
Diam. raccord aspiration	mm 75	75	75
Dimension (HxLxp)	cm 138x136x55	138x136x55	138x136x55

*DP= Pompe Double

Comprend:

- Kit 3 sacs poussière en tissu pour turbines (Réf. 121.500/3)
- Régulateur de pression d'air (Réf. 9GP01002)

SYSTÈMES D'EXTRACTION DE POUSSIÈRE TURBINES

UNITÉS CENTRALISÉES

ONDULEUR

- HE 501i** Turbine 3 kW - 4 HP 9.850,00€
HE 901i Turbine 5,5 kW - 7,5 HP 12.800,00€
HE 1301i Turbine 7,5 kW - 10 HP 14.450,00€
HE 1801i Turbine 15kW - 20 HP 22.250,00€
HE 1801i Turbine 15 kW - 20 HP 24.900,00€
HE 2001i Turbine 15 kW - 20 HP 29.060,00€



TURBINES AVEC SYSTÈME D'ONDULEUR

Le système d'onduleur constitue la solution idéale pour les systèmes d'extraction centralisés qui exigent une performance maximale d'extraction et une efficacité énergétique.

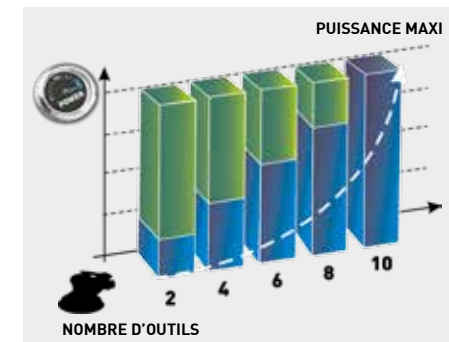

DONNÉES TECHNIQUES	HE501i	HE901i	HE1301i	HE1801i	HE1901i	HE2001i
Pompe canal latéral	•	•	•	•	•	•
Alimentation électrique	380V 3ph	380V 3ph	380V 3ph	380V 3ph	380V 3ph	380V 3ph
Puissance	W/HP 3000/4	5500/7.5	7500/10	15000/20	11000/15	15000/20
Poids	kg 140	200	230	270	290	385
Vide maxi	mmH ₂ O 2900	2900	2900	3500	3200	3500
Bruit	dB(A) 68	73	75	80	80	80
Capacité conteneur	l 50	50	50	50	50	50
Débit	m ³ /h 420	600	750	1000	1100	1300
Surface de filtration	m ² 4	8	8	8	10	10
Outils	n° 4	6/7	8	12	14	16
Pression de travail	bar 6	6	6	6	6	6
Nett. auto filtre	•	•	•	•	•	•
Nettoyage manuel du filtre	•	•	•	•	•	•
Affichage multifonctions	•	•	•	•	•	•
Aff. perform. filtre	•	•	•	•	•	•
Économie d'énergie	i*	i*	i*	i*	i*	i*
Diam. raccord aspiration	mm 75	75	75	75	100	100
Dimensions (HxLxp)	cm 138x136x55	138x136x55	138x136x55	138x136x55	138x136x80	138x136x80

*i = onduleur

Comprend:

- Kit 3 sacs poussière en tissu pour turbines (Réf. 121.500/3)
- Régulateur de pression d'air (Réf. 9GP01002)

SYSTÈMES D'EXTRACTION DE POUSSIÈRE TURBINES

UNITÉS CENTRALISÉES

SYSTÈMES D'EXTRACTION DE POUSSIÈRE TURBINES

UNITÉS CENTRALISÉES

POMPE SIMPLE

HE 2301i Turbine 7,5 kW - 10 HP	28.000,00€
HE 3001i Turbine 11 kW - 15 HP	36.000,00€
HE 4001i Turbine 15 kW - 20 HP	45.000,00€



Panneau tactile de contrôle informatique 15"



Écran tactile de 7" pour le contrôle de l'ordinateur



Turbine intelligente
Remote Control

DONNÉES TECHNIQUES	HE2301i	HE3001i	HE4001i	
Pompe canal latéral	•	•	•	
Alimentation électrique	380V 3ph	380V 3ph	380V 3ph	
Puissance	W/HP	7500/10	11000/15	15000/20
Poids	kg	230	290	400
Vide maxi	mmH ₂ O	2900	3200	3500
Bruit	dB(A)	75	80	80
Capacité conteneur	l	50	50	50
Débit max	m ³ /h	800	1100	1300
Surface de filtration	m ²	8	10	10
Outils	n°	9	14	18
Pression de travail	bar	6	6	6
Taille de l'écran tactile	7"	7"	15"	
Nettoyage automatique du filtre	•	•	•	
Nettoyage manuel du filtre	•	•	•	
Section de contrôle du moteur	•	•	•	
Section de contrôle du filtre	•	•	•	
Section vidéo technique	mm	•	•	
Section d'informations techniques	cm	•	•	
Technologie de diagnostic à distance	•	•	•	
Activation à distance	•	•	•	
Connexion LAN	•	•	•	
Économie d'énergie	•	•	•	
Diam raccord d'aspiration mm	100	100	100	
Taille (HxLxP)	138x136x90	138x136x90	138x136x90	

TURBINES AVEC SYSTÈME D'ONDULEUR

Le système d'onduleur constitue la solution idéale pour les systèmes d'extraction centralisés qui exigent une performance maximale d'extraction et une efficacité énergétique.

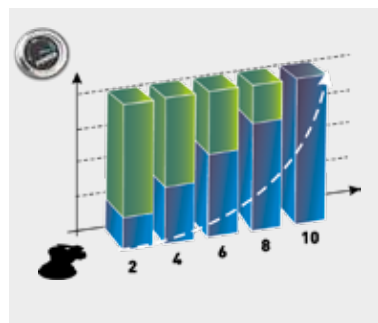

Comprend:

- Kit 3 sacs poussière en tissu pour turbines (Réf. 121.500/3)
- Régulateur de pression d'air (Réf. 9GP01002)

Turbine intelligente
Support technique direct

Turbine intelligente
Surveillance des performances en temps réel

Turbine intelligente
Assistance technique mondiale

Turbine intelligente
Documents techniques numériques

Turbine intelligente
Info section technique

HB 3000

Bras oscillant pour Unité de contrôle suspendue - 3m

1.632,00€

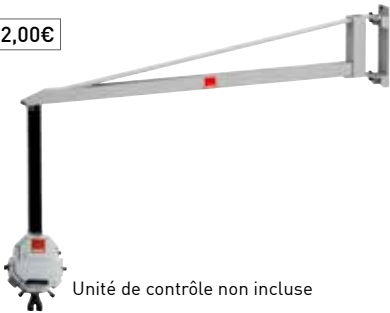

Unité de contrôle non incluse

Comprend:
- Porte-outil pour Unité de contrôle (Réf. 9.E228)

DONNÉES TECHNIQUES		HB 3000
Poids	kg	47
Extension maxi du bras	m	3
Angle de travail	°	180
Hauteur maxi d'installation	m	4,5

* Terminal non inclus

HB 6000

Bras oscillant pour Unité de contrôle suspendue - 6m

2.671,00€



Unité de contrôle non incluse

Comprend:
- Porte-outil pour Unité de contrôle (Réf. 9.E228)

DONNÉES TECHNIQUES		HB 6000
Poids	kg	80
Extension maxi du bras	m	6
Angle de travail	°	180
Hauteur maxi d'installation	m	4,5

* Terminal non inclus

HF 3000 - HF 3000A

Bras oscillant pour Unité de contrôle intégrée - 3m

2.060,00€ - 2.370,00€



Comprend:
- Porte-outils (Réf. 9.E226)
- Raccord à 2 voies complet avec 2 vanne à clapet (Réf. 68.091/X)

DONNÉES TECHNIQUES		HF 3000	HF 3000A
Poids	kg	47	47
Extension maxi du bras	m	3	3
Angle de travail	°	180	180
Hauteur maxi d'installation	m	2	2
Prise outill. élec.	n°	2	2
Outils racc. rapide air	n°	2	2
Raccord. rap. air service	n°	1	1
Diam. raccord aspiration	mm	1x50/2x34	1x50/2x34
Outils	mm	2	2
Démarrage automatique		-	•

HF 6000 - HF 6000A

Bras oscillant pour Unité de contrôle et voyant intégrés - 6m

3.381,00€ - 3.814,00€

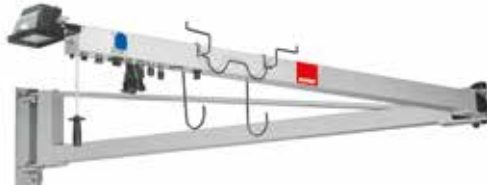

Comprend:
- Porte-outils (Réf. 9.E226)
- Raccord à 2 voies complet avec 2 vanne à clapet (Réf. 68.091/X)

DONNÉES TECHNIQUES		HF 6000	HF 6000A
Poids	kg	80	80
Extension maxi du bras	m	6	6
Angle de travail	°	180	180
Hauteur maxi d'installation	m	2	2
Prise outill. élec.	n°	2	2
Outils racc. rapide air	n°	2	2
Prises électriques service	n°	1	1
Raccord. rap. air service	n°	1	1
Diam. raccord aspiration	mm	1x50/2x34	1x50/2x34
Outils	mm	2	2
Démarrage automatique		-	•
Spot		•	•

EP1AC - EP1P

Unité de contrôle suspendue 1 utilisateur

734,00€ - 525,00€



DONNÉES TECHNIQUES		EP1AC	EP1P
Poids	kg	4	4
Dimensions (HxLxp)	cm	30x20x20	30x20x20
Prises outill. élec.	n°	1	-
Raccord. rap. air	n°	1	1
Raccord. rap. air service	n°	1	1
Diam. raccord aspiration	mm	1x50/1x34	1x50/1x34
Outils	n°	1	1
Démarrage automatique		EP*	P*
Arrêt manuel		•	•

*EP = électro-pneumatique *P = pneumatique

EP3 - EP3A EP3C

Unité de contrôle suspendue 2 utilisateurs

614,00€ - 994,00€

1.389,00€



Comprend:
- Raccord à 2 voies complet avec 2 valves à clapet (Réf. 68.091/X)

DONNÉES TECHNIQUES		EP3	EP3A	EP3C
Poids	kg	6	6	6
Dimensions (HxLxp)	cm	44x44x20	44x44x20	44x44x20
Prises outill. élec.	n°	2	2	2
Outils racc. rapide air	n°	2	2	2
Raccord. rap. air service	n°	1	1	1
Diam. raccord aspiration	mm	1x50/2x34	1x50/2x34	1x50/2x34
Outils	n°	2	2	2
Démarrage automatique		-	EP*	EP*
Arrêt automatique		-	-	•

*EP = électro-pneumatique *P = pneumatique

PE1 - PE1A - PE1C - PE1S

Panneau encastré de contrôle

493,00€ - 681,00€ - 1.050,00€ - 681,00€



DONNÉES TECHNIQUES		PE1	PE1A	PE1C	PE1S
Poids	kg	5	5	9	5
Dimensions (HxLxp)	cm	60x25x18	60x25x18	52x48x18	60x25x18
Prise outill. élec.	n°	1	1	1	-
Outils racc. rapide air	n°	1	1	1	-
Prises élec. service	n°	-	-	1	3
Raccord. rap. air service	n°	1	1	1	1
Diam. raccord aspiration	mm	1x50/2x34	1x50/2x34	1x50/2x34	-
Outils	n°	1	1	2	-
Démarrage automatique		-	•	•	-
Arrêt manuel		•	•	•	-
Arrêt automatique		-	-	•	-

PE2 - PE2A

Panneau encastré de contrôle

833,00€ - 1.049,00€



DONNÉES TECHNIQUES		PE2	PE2A
Poids	kg	9	9
Dimensions (HxLxp)	cm	52x48x18	52x48x18
Prise outill. élec.	n°	2	2
Outils racc. rapide air	n°	2	2
Prises élec. service	n°	1	1
Raccord. rap. air service	n°	1	1
Diam. raccord aspiration	mm	2x50/2x34	2x50/2x34
Outils	n°	2	2
Démarrage automatique		-	•
Arrêt manuel		•	•



PT 102A - PT 102C
PT 202A - PT 202C
Colonne de contrôle

1.585,00€ - 2.030,00€ - 1.922,00€ - 2.370,00€

DONNÉES TECHNIQUES	PT102A	PT102C	PT202A	PT202C
Poids	kg 22	22	33	33
Dimensions (HxLxp)	cm 93x60x22	93x60x22	180x60x22	180x60x22
Prises outill. élec.	n° 2	2	2	2
Outils racc. rapide air	n° 2	2	2	2
Raccord. rap. air service	n° 1	1	1	1
Diam. raccord aspiration	mm 2x50/2x34	2x50/2x34	2x50/2x34	2x50/2x34
Démarrage automatique	n° •	•	•	•
Arrêt automatique	n° -	-	-	-
Arrêt manuel	•	•	•	•





SYSTÈMES D'EXTRACTION DE POUSSIÈRE

ATEX UNITÉS CENTRALISÉES TURBINES

POMPE SIMPLE ATEX

- HE 201** Turbine 2,2 kW - 3 HP
HE 501 Turbine 3 kW - 4 HP
HE 901 Turbine 5,5 kW - 7,5 HP

9.004,00€
 9.841,00€
 12.762,00€



DONNÉES TECHNIQUES	HE201	HE501	HE901
Pompe canal latéral	•	•	•
Alimentation électrique	380V 3ph	380V 3ph	380V 3ph
Puissance	W/hp	2200/3	3000/4
Poids	kg	130	135
Vide maxi	mmH ₂ O	2900	2900
Bruit	dB(A)	65	65
Capacité conteneur	l	50	50
Débit maxi	m ³ /h	320	390
Surface de filtration	m ²	4	4
Outils	n°	2	3/4
Pression de travail	bar	6	6
Nett. auto filtre	•	•	•
Nettoyage manuel du filtre	•	•	•
Affichage multifonctions	-	•	•
Aff. perform. filtre	-	-	-
Diam. raccord aspiration	mm	75	75
Dimension [HxLxp]	cm	138x98x55	138x98x55
Atex Zone 22	•	•	•

Comprend:

- Kit 3 sacs poussière en tissu pour turbines (Réf. 121.500/3)
- Régulateur de pression d'air (Réf. 9GP01002)

POMPE SIMPLE ONDULEUR ATEX

- HE901i** Turbine 5,5 kW - 7,5 HP
HE 1301i Turbine 7,5 kW - 10 HP

15.606,00€
 18.375,00€



DONNÉES TECHNIQUES	HE901i	HE1301i
Pompe canal latéral	•	•
Alimentation électrique	380V 3ph	380V 3ph
Puissance	W/hp	5500/7.5
Poids	kg	200
Vide maxi	mmH ₂ O	2900
Bruit	dB(A)	73
Capacité conteneur	l	50
Débit	m ³ /h	600
Surface de filtration	m ²	8
Outils	n°	6/7
Pression de travail	bar	6
Nett. auto filtre	•	•
Nettoyage manuel du filtre	•	•
Affichage multifonctions	•	•
Aff. perform. filtre	-	-
Économie d'énergie	i*	i*
Diam. raccord aspiration	mm	75
Dimension [HxLxp]	cm	138x136x55
Atx Zone 22	•	•

*i = onduleur

Comprend:

- Kit 3 sacs poussière en tissu pour turbines (Réf. 121.500/3)
- Régulateur de pression d'air (Réf. 9GP01002)



SYSTÈMES D'EXTRACTION DE POUSSIÈRE

ATEX UNITÉS CENTRALISÉES TURBINES



ATEX
 ZONE 22

Panneau tactile **antistatique**
 Protection complète IP 65



Filter ptfé **antistatique** à haute efficacité de filtration [99,5% avec (0,3 µm) micro-poussière]

Système au sol **complet**
 avec roulettes **antistatiques**



Fiche électrique **ATEX** certifiée

KR2A ATEX

Turbine mobile 1,5 kW - 2HP avec station de travail et armoires intégrées

5.274,00€



DONNÉES TECHNIQUES	KR2A ATEX
Pompe canal latéral	•
Alimentation électrique	400V 3ph
Puissance	W/hp
Poids	kg
Vide maxi	mmH ₂ O
Bruit	dB(A)
Capacité conteneur	l
Débit	m ³ /h
Surface de filtration	m ²
Outils	n°
Pression de travail	bar
Nettoyage automatique du filtre	•
Diam. raccord aspiration	mm
Dimensions [HxLxp]	cm
Atex Zone 22	•

COMPREND

Description	Réf.
Ensemble tuyau antistatique 5m Ø29 mm électrique	9GAT02001/AS
Bras oscillant	054.1613/C
Support pour tuyau/câble	038.1306
Espace de rangement	023.1613/C
Raccord y antistatique avec 1 couvert	68.092/X
Panneau perforé avec crochets kit de 10 pces inclus	021.1613/C
Porte-bobine	036.1613/C
Set 3 pieces fleece bag for dust container turbine	045.1612/3
Régulateur de pression d'air	9GP01002



SYSTÈMES D'EXTRACTION DE POUSSIÈRE

ATEX UNITÉS CENTRALISÉES TURBINES

KX 135MN - KX 135AN

Pneumatique Aspirateur industriel ATEX

2.100,00€

2.600,00€



Comprend :

- Ensemble tuyau antistatique Ø29mm - 5m (Réf. 9GAT02004/AS)
- Sac à poussières (Réf. 130.1108/C)
- Manchon rotatif (Réf. 040.1108)

DONNÉES TECHNIQUES		KX 135MN	KX 135AN
Poids	kg	20	20
Vide	mmH ₂ O	1900	1900
Bruit	dB(A)	68	68
Capacité conteneur	l	30	30
Débit	m ³ /h	140	140
Surface de filtration	m ²	1	1
Outils	n°	1	1
Outils racc. rapide air	n°	1	1
Pression de travail	bar	6	6
Consommation d'air	l/min	700	700
Diam. raccord aspiration	mm	34	34
Démarrage automatique			•
ATEX Zone 22		•	•

PFX 50

PRéfiltre (pour les systèmes de extraction)

1.260,00€



DONNÉES TECHNIQUES		PFX 50
Poids	Kg	14
Capacité conteneur	l	50
Surface de filtration	m ²	1
Pression de travail	bar	6
Nettoyage automatique du filtre		-
Diam. raccord aspiration	mm	50
Dimensions (HxLxPx)	cm	80x58x58
ATEX Zone 22		•

EP3X

Unité de contrôle suspendue 2 utilisateurs

801,00€



EP3CX

Unité de contrôle suspendue 2 utilisateurs

1.561,00€

Comprend :

- Raccord à 2 voies complet avec 2 valves à clapet (Réf. 68.091/X)

DONNÉES TECHNIQUES		EP3X	EP3CX*
Poids	Kg	6	8
Dimensions (HxLxP)	cm	44x44x20	44x44x20
Outils racc. rapide air	n°	2	2
Service air quick coupling	n°	1	1
Diam. raccord aspiration	n°	1x50/2x34	1x50/2x34
Outils	mm	2	2
Démarrage automatique	n°	-	•
Arrêt automatique		-	•
Démarrage manuel		•	-
ATEX Zone 22		•	•

*Avec KR704X-box



SYSTÈMES D'EXTRACTION DE POUSSIÈRE

ATEX UNITÉS CENTRALISÉES TURBINES

PE1CX

Panneau de service ATEX avec coupure automatique 1 utilisateur

1.450,00€



DONNÉES TECHNIQUES		PE1CX
Poids	kg	9
Dimensions (HxLxp)	cm	60x25x18
Outils racc. rapide air	n°	1
Raccord. rap. air service	n°	1
Diam. raccord aspiration	mm	1X5
Outils	n°	1
Démarrage automatique*		•
Arrêt automatique		•

*With KR704X - BOX

PFX 92

PRéfiltre ATEX (filtre cyclonique Pour turbines)

3.689,00€



DONNÉES TECHNIQUES		PFX 92
Poids	Kg	70
Capacité conteneur	l	35
Surface de filtration	m ²	8
Pression de travail	bar	6
Nettoyage automatique du filtre		•
Diam. raccord aspiration	mm	75
Dimensions (HxLxPx)	cm	148x63x55
ATEX Zone 22		•

ACCESSOIRES SYSTÈME D'EXTRACTION DE POUSSIÈRE

DC2 - DC2W

Terminaux manuels

169,00€ - 254,00€



Données techniques	DC2	DC2W
Dimensions (HxWxD)	cm 22x12,5x12,0	19x21x12
Outils racc. rapide air	n° -	2
Diam. raccord aspiration	mm 2x34	2x34
Arrêt manuel	•	•

KC28

Kit supplémentaire 138,00€



Description	Réf.
Panneaux avec crochets	016.1110/C
Accessori inclusi:	
1x Kit avec 5 crochets longs doubles	039.1612/5
1x Kit avec 5 crochets longs droits	041.1612/5
1x Kit avec 5 crochets courts	040.1612/5



66,00€

Description	Réf.
Grande étagère 37x35cm	056.1106/C



59,20€

Description	Réf.
Petite étagère 37x20cm	057.1106/C

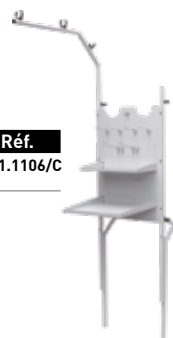

365,00€

Description	Réf.
Système de station pour Unités de vide KS260	061.1106/C



30,00€

Description	Réf.
Grande poignée de transport Pour Unités de vide de la série S245/S145	157.1108



66,90€

22,60€

Description	Réf.
Bras entièrement équipé	054.1106/C
Kit de fixations plastiques avec rivets (5 pces)	96C02006/5



25,00€

Description	Réf.
Kit avec 5 crochets longs doubles	039.1612/5



10,90€

Description	Réf.
Kit avec 5 crochets longs et droits	041.1612/5



11,30€

Description	Réf.
Kit avec 5 crochets courts	040.1612/5

ACCESSOIRES SYSTÈME D'EXTRACTION DE POUSSIÈRE

Description	Réf.	€
Raccord complet Ø75/38mm	9GT03013/C	41,70
Démarrage à distance de la turbine pour bras oscillant Matic	KR 700	315,00
Démarrage à distance de la turbine (activée par l'outil électrique ou pneumatique)	KR 701	380,00
Boite avec automatisme pneumatique pour 2 satellites	KR 702	380,00
Boite avec automatisme pneumatique pour 4 satellites ep3cx atex	KR 704X	646,00
Support mural complet pour pe1	008.1307/C	281,00
Support mural complet pour pe2	009.1307/C	322,00
Adapt. racc. 2 voies (syst. VT gamme Festool)	9GT03042	13,70
Adaptateur tournant Ø58mm pour Unités d'extraction	9GT03048/C	30,80
Support ponceuse pour pt	9GT03076	8,50
Support flexible pour pt	037.1306	48,50
Support ponceuse et flexible pour ep3	038.1306	48,50
Support ponceuse et flexible pour bras hf	9.E228	72,80
Panneau avec supports ponceuse et flexible	9.E226	65,90



79,80€ - 33,80€

Description	Modèle	Unité	Réfé
Sac à poussière en nontissé	KS260EN/EPN KS935E - AS50M KS250E/EP	5	063.1106/5
Fleece bag	TURBINES	3	121.500/3



50,00€

Description	Modèle	Unité	Réf.
Sac pour collectent les débris	S1-S2 EL-EPL	5	130.1108/5



44,50€

Description	Modèle	Unité	Réf.
Sac à poussière	SV10E	5	023.1107/5

38,00€ - 51,30€ - 10,60€ - 29,70€



Description	Modèle	Unité	Réf.
Filtre papier	KS	1	021.1106
Filtre polyester	S145/S130	1	065.1108/2
Filtre pour aspiration de liquide	S235	1	038.1609
Filtre papier	S145/S130	1	036.1108/2

ENSEMBLE TUYAUX ANTISTATIQUES

NOUVEAUX TUBES D'ASPIRATION PLUS GRANDE EFFICACITÉ ET CAPACITÉ D'ASPIRATION

Grâce à la majoration de la section interne des tubes, la capacité d'aspiration s'est vue augmentée, optimisant de ce fait, les performances du système d'aspiration qui leur est rattaché.

La partie terminale du convoyeur reliée à la polisseuse possède une section conique améliorant ainsi son ergonomie et rendant plus aisée le déplacement de la machine sur la surface de travail. La vitesse de l'écoulement d'air augmente à la section d'entrée où est relié l'outil, optimisant les performances et la capacité d'aspiration.

MEILLEURE CONDUCTIVITE

La meilleure conductivité du matériau permet de dissiper les charges électrostatiques générées durant le travail de polissage d'une manière beaucoup plus significative qu'un tube standard. Le nouveau tube RUPES représente donc le produit idéal pour les applications en atmosphère explosive en accord avec les normes ATEX 2014/34/UE.



ENSEMBLE TUYAU CONVOYEUR POUR OUTIL PNEUMATIQUE



ENSEMBLE TUYAU CONVOYEUR POUR OUTIL ÉLECTRIQUE

Description	Dimension	Ømm	Outils	Réf.	€
Ensemble tuyau antistatique	5m	29-25	électrique	9GAT02001/X	174,00
Ensemble tuyau antistatique	5m	29-25	pneumatique	9GAT02004/X	190,00
Ensemble tuyau antistatique	5m	38-29	électrique	9GAT02025/X	215,00
Ensemble tuyau antistatique	5m	38-29	pneumatique	9GAT02019/X	256,00
Ensemble tuyau antistatique	8m	29-25	électrique	9GAT02003/X	236,00
Ensemble tuyau antistatique	8m	29-25	pneumatique	9GAT02002/X	256,00
Ensemble tuyau antistatique	8m	38-29	électrique	9GAT02026/X	256,00
Ensemble tuyau antistatique	8m	38-29	pneumatique	9GAT02023/X	338,00

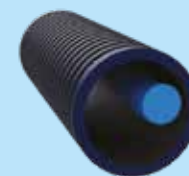

Configuration ensemble standard

DÉBIT JUSQU'À
+20%

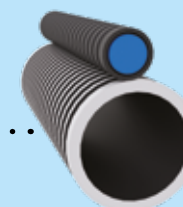

Configuration nouveau ensemble conique

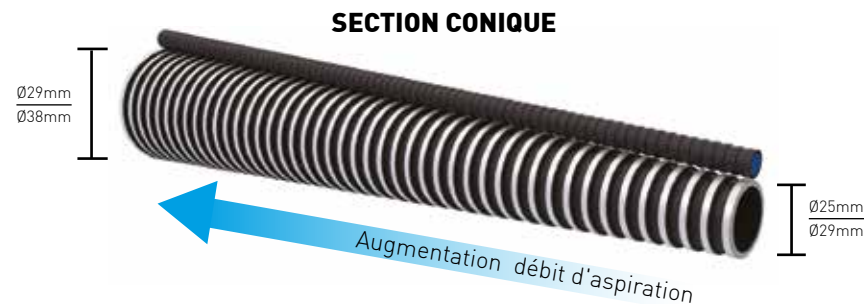

ENSEMBLE TUYAUX ANTISTATIQUES



ENSEMBLE DE TUYAUX ANTISTATIQUES POUR OUTIL PNEUMATIQUE



ENSEMBLE DE TUYAUX ANTISTATIQUES POUR OUTIL ÉLECTRIQUE

Description	Dimension	Ømm	Outils	Réf.	€
Ensemble tuyau antistatique	5m	25	électrique	9GAT02014/AS	79,00
Ensemble tuyau antistatique	5m	29	électrique	9GAT02001/AS	79,00
Ensemble tuyau antistatique	5m	29	pneumatique	9GAT02004/AS	179,00
Ensemble tuyau antistatique	8m	29	électrique	9GAT02003/AS	113,00
Ensemble tuyau antistatique	8m	29	pneumatique	9GAT02002/AS	223,00
Tuyau antistatique evaflex (en rouleau)	30m	29	-	9.1264/30/AS	329,00

ENSEMBLE TUYAUX



ENSEMBLE DE TUYAUX POUR OUTIL PNEUMATIQUE



ENSEMBLE DE TUYAUX POUR OUTIL ÉLECTRIQUE

Description	Dimension	Ømm	Outils	Réfé	€
Ensemble tuyaux	5m	25	électrique	9GAT02014/C	59,00
Ensemble tuyaux	5m	29	électrique	9GAT02001/C	59,00
Ensemble tuyaux	5m	29	pneumatique	9GAT02004/C	140,00
Ensemble tuyaux	5m	38	pneumatique	9GAT02019/C	175,00
Ensemble tuyaux	8m	29	électrique	9GAT02003/C	89,00
Ensemble tuyaux	8m	29	pneumatique	9GAT02002/C	185,00
Ensemble tuyaux	10m	29	pneumatique	9GAT02021/C	215,00
Tuyau evaflex (en rouleau)	30m	25	-	9GT03047/30	270,00
Tuyau evaflex (en rouleau)	30m	29	-	9.1264/30	184,00

FILETÉS



Description	Réf.	€	Description	Réf.	€
Raccord de tuyau en caoutchouc fileté	Ø25 106.502	9,20	Raccord à 2 voies complet avec 1 vanne à clapet	68.092/X	33,00
Raccord de tuyau en caoutchouc fileté	Ø29 663.55/AS	11,60	Raccord à 2 voies complet avec 2 vannes à clapet	68.091/X	45,00
Racc. tuyau en caout. fileté avec jauge débit	Ø25 107.502/C	16,60	Clapet pour raccord 2 voies	077.1108	4,50
Racc. tuyau en caout. fileté avec jauge débit	Ø29 110.502/C	16,50	Bouchon en caoutchouc Ø 50 mm	S145M	



Description	Réf.	€	Description	Ø mm	Réf.	€
Manchon rotatif pour tubes Ø25/29/38mm	040.1108	8,40	Ramification tuyau en caoutchouc fileté « 2en1 »	29-29	112.502	13,20
Racc. tuyau en caout. fileté Ø38mm S145	041.1108	8,20	Ramification tuyau en caoutchouc fileté « 2en1 »	25-29	113.502	13,20
Raccord tournant Ø58/34mm	9GT03076	8,50	Raccord rapide - vanne - profilé Euro	8-10	9GP10003	17,10
			Raccord rapide - bouchon - profilé Euro	8-10	9GP08037	10,00
			Racc. rap. - bouchon - prof. Euro (fil. 1/4" M)		104.502	2,70

TUYAUX



Dimension 8-10

Description	Ømm	Réf.	€
Tuyau en polyuréthane	25 mètres (en rouleau)	9GT03057/25	150,00

Dimension mètre linéaire

Description	Ømm	Réf.	€
Evaflex Ø20mmX25mm	20	9.1255	4,40
Tuyau Evaflex Ø25mm (ROULEAU 30m)	25	9GT03047/30	270,00
Tuyau Evaflex Ø29mm (ROULEAU 30m)	29	9.1264/30	184,00
Tuyau evaflex conducteur antistatique Ø29mm - (ROULEAU 30m)	29	9.1264/30/AS	329,00
Tuyau Evaflex Ø38mm (ROULEAU 30m)	38	319.500/30	507,00
Tuyau Evaflex Ø38mm (5m ROLL)	38	319.500/5	84,50
Tuyau evaflex conducteur antistatique Ø38mm - (5m ROLL)	38	319.500/5/AS	106,00
Tuyau evaflex conducteur antistatique Ø38mm - (ROULEAU 30m)	38	319.500/30/AS	636,00
Tuyau antistatique Oregon Ø50mm	50	9GT02014/AS	48,80
Tuyau Evaflex Ø50mm (5m ROLL)	50	9GT03027/5	117,00
Tuyau Evaflex Ø50mm (ROULEAU 30m)	50	9GT03027/30	702,00

BOÎTE DE JONCTION



Description	Réf.	€
Boîte de jonction	118.700/G	274,00
Kit conduite de vide 10m	KIT10M	1.703,00
Kit conduite de vide 20m	KIT20M	2.920,00
BJ complète avec goutte à goutte 3 m	118.700/KIT	564,00
Boîtier pour 9GAT02005/C	117.700/G	176,00

RACCORDS ASPIRATION



Description	Réf.	€
Tube aluminium Ø50mm 3m	9GT03026/1	43,30
Tube aluminium Ø75mm 3m	323.500/1	83,10
Raccord vissé complet en PE Ø75mm	301.700/C	31,90
Coude PE 90° Ø75mm	308.700/C	62,30
Coude PE 45° Ø75mm	305.700/C	63,30
Accouplement PE 3 voies Ø75-75-75mm	9GAT02005/C	90,00
Accouplement PE 3 voies 45° Ø75-75-75mm	304.700/C	86,20
Shunt réduit en PE Ø75-38/50-75mm	9GT03025/C	107,00
Bouchon PE Ø75mm	308.700	7,10
Réduction Ø75mm - Ø38/50	9GT03013/C	41,70
Coude 90° Ø75mm grand rayon	312.700/C	105,00



Description	Réf.	€
Fixation double tuyau Ø75mm - Ø40mm	9GC02005	5,20
Collier Ø50mm avec bouchon	9GC02004	8,00
Collier Ø75mm avec bouchon	9GC02001	12,10
Bouchon d'expansion Ø10-16mm	9.1738	13,90
Bouchon d'expansion Ø8mm	9.1739	2,50
Insert 8 avec rondelle	9.1740/C	7,70
Barre filetée M10	9GM04001	15,70
Chaîne 1 m	9.1809	5,90
Plaque murale pour EP3	023.1301/C	191,00
Lubrifiant pour filetage	9.Z808	8,50

TUYAUX ET RACCORDS



Description	Réf.	€
Tube IMQ Ø40mm 3 m	9GE06002	20,10
Tuyau Ø40mm mètre linéaire	9GE06001	13,20
Raccord Ø40mm tuyau-boîtier	9GE06003	14,20
Raccorde Ø75mm tuyau-boîtier	9GE06005	6,20
Raccord tube Ø40mm	9GE06004	8,00
Fixation tube Ø40mm	9GE06006	5,50

PRESSION D'AIR



Description	Réf.	€
Tuyau caoutchouc 6x14 mètre linéaire	318.500	10,40
Tuyau caoutchouc 10x19 mètre linéaire	9GT02001	6,60
Tuyau rilsan 10x12 mètre linéaire	9GP07004/C	83,30
Kit de vanne anti-retour 3/8" (une voie)	9.E069	205,00
Groupe de traitement d'air	9GP08001	8,00
Tuyau droit fileté 3/8M 12	9GP08095	18,80
Filetage « T » 12-12-12	9GP08002	16,30
Tuyau fileté 90° 3/8M 12		

FIXATIONS



Description	Réf.	€
Fixation Ø38mm	9.4002	4,30
Fixation Ø57mm	9.4053	5,90
Fixation Ø90mm	9.4001	6,30
Fixation tuyau caoutchouc 13x20	9.E161	3,80

CÂBLE

Description	Réf.	€
Câble 3x2,5 mètre linéaire	9C3x2,5A000	4,90
Câble 2x1,5 mètre linéaire	9C2x1,5A000	3,20

ASPIRATEURS



Description	Réf.	€
Manchon tournant pour tuyau Ø38mm	S235E-EP 051.1606	11,50
Manchon tournant pour tuyau Ø29mm	S235E-EP 050.1609	11,00



Description	Réf.	€
Coude pour tuyau d'aspiration	003.1606	30,40



Description	Réf.	€
Rallonge de tube pour coude 50cm	005.1606	9,90



Description	Réf.	€
Support de buse	006.1606	44,20



Description	Réf.	€
Brosse	SV10E 9GT03056	3,10
Sortie D5	SV10E 9GT03034	1,90
Buse	SV10E 9GT03032	1,90
Bandoulière	SV10E 038.1107	12,20



Description	Réf.	€
Buse récupération humide	007.1606	31,50



Description	Réf.	€
Buse pour tapis/sol dur/moquette	008.1606	31,50



Description	Réf.	€
Buse large	048.1606	6,20



Description	Réf.	€
Brosse ronde d'aspiration	049.1606	8,80



Description	Réf.	€
Kit nettoyage complet S235E-EP/S130/S145/KS260	001.1609/C	128,00

Description	Équipement	Unité	Réf.	€
1. Buse pour tuyau d'aspiration équipée d'une brosse ronde, d'une buse à petite fente, d'une buse pour capitonnage et 1 sac à poussière - -				
			052.1607	89,20
2. Buse pour tapis/sol dur - -				
			053.1607	206,00
3. Buse à vide pour zones difficiles d'accès - -				
			057.1607	58,50
4. Buse à vide standard CK31/CK31F/CK31FC -				
			055.1607	28,20
5. Brosse à mousse complète CK31F/CK31FC -				
			056.1607	169,00
6. Sac de filtration - 10				
			054.1607	24,10
7. Pistolet complet d'injection-extraction - -				
			051.1607	94,00
Sans buse				
8. Canon à mousse avec brosse CK31F/CK31FC -				
			072.1607	231,00
Buse à vide pour les angles CK31F/CK31FC -				
			9GT03032	1,90
Tuyau complet CK 31 sans buse -				
			9GAT02004/CK	164,00
Tuyau complet CK 31 -				
			050.1607	141,00
Manchon en caoutchouc Ø48-29mm -				
			9GT03052	28,30
Brosse en soie dure CK31F -				
			071.1607	45,10



REMARQUE

REMARQUE

RUPES S.p.A

Via Marconi 3A, loc. Vermezzo 20071
Vermezzo con Zelo (MI) - Italy

T +39 - 02.94.69.41

F +39 - 02.94.94.10.40

E info_rupes@rupes.it

W www.rupes.com

RUPES USA, Inc.

531 South Taylor Ave
Louisville, CO 80027

T +1- 877-224-5750

E info@rupesusa.com

W www.rupesusa.com

Suivez-nous sur:



En raison de son désir constant d'améliorer ses produits, RUPES S.p.A se réserve le droit de procéder à toute modification d'ordre technique ou conceptuel sur ses produits. Sans préavis. Le fabricant n'est pas responsable des erreurs d'impression. Ce document annule et remplace les précédents.

